

# JVC | Instruction Book

STEREO CASSETTE DECK **KD-V6B/E**

BEDIENUNGSANLEITUNG:  
STEREO-CASSETTENDECK KD-V6B/E  
MANUEL D'INSTRUCTIONS:  
MAGNETOPHONE A CASSETTES STEREO  
KD-V6B/E

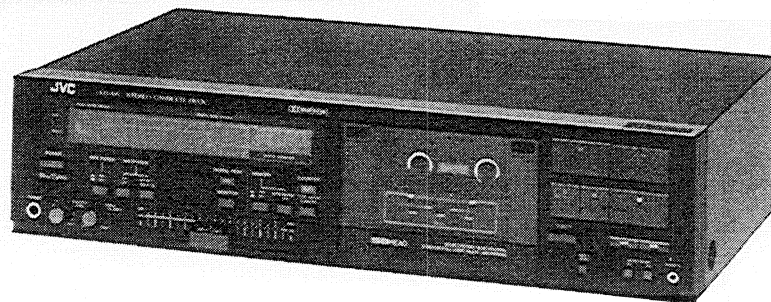

## INTRODUCTION

Thank you for purchasing JVC's new KD-V6 stereo cassette deck. Read this instruction book carefully before starting operation to be sure of getting optimum performance and longer service life from the unit.

## EINFÜHRUNG

JVC bedankt sich für den Kauf des Stereo-Cassettendecks KD-V6. Es empfiehlt sich, vor Inbetriebnahme des Geräts die Bedienungsanleitung gründlich zu lesen, damit Sie mit Ihrem neuen Cassettendeck die besten Ergebnisse erzielen und eine längere Lebensdauer des Geräts gewährleistet ist.

## INTRODUCTION

*Nous vous remercions d'avoir acheté le nouveau magnétophone à cassette KD-V6 de JVC. Veuillez lire consciencieusement cette notice d'emploi avant de commencer à faire fonctionner l'appareil de façon à être sûr d'obtenir les performances optimum et la plus longue utilisation de cet appareil.*

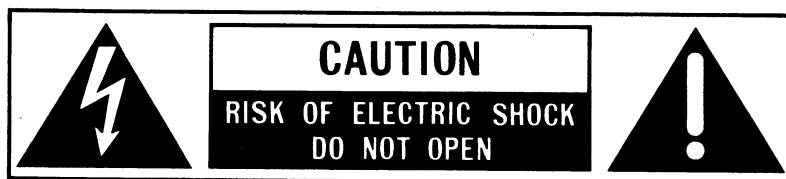

CAUTION: "TO REDUCE THE RISK OF ELECTRIC SHOCK DO NOT REMOVE COVER (OR BACK). NO USER-SERVICEABLE PARTS INSIDE. REFER SERVICING TO QUALIFIED SERVICE PERSONNEL."

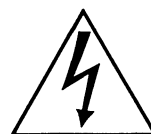

The lightning flash with arrowhead symbol, within an equilateral triangle, is intended to alert the user to the presence of uninsulated "dangerous voltage" within the product's enclosure that may be of sufficient magnitude to constitute a risk of electric shock to persons.



The exclamation point within an equilateral triangle is intended to alert the user to the presence of important operating and maintenance (servicing) instructions in the literature accompanying the appliance.

## CONTENTS

Features	3
Cautions	4
Selecting the AC power voltage	7
Connections	7
Names of parts and their functions	9
Playback	13
MUSIC SCAN	14
Using INDEX SCAN	15
Using the MEMORY function	15
Recording	19
Tape chart	20
NR SYSTEM switches	21
Erasing	21
Direct-mode change mechanism	21
Digital peak indicator and use for recording level adjustment	22
Setting the optimum recording level for different types of tape	24
Using AUTO REC MUTE	25
MONITOR switch	27
Timer recording and playback	28
Maintenance	30
Troubleshooting	32
Technical description	33
Specifications	37

## INHALT

Merkmale	2
Zur Beachtung	4
Wahl der Netzspannung	7
Anschlüsse	7
Bezeichnungen der Teile und ihre Funktionen	9
Wiedergabe	13
Programmsuche (MUSIC SCAN)	14
Inhalts-Abtastung (INDEX SCAN)	15
Benutzung der Speicherfunktion	15
Aufnahme	19
Bandart-Tabelle	20
Rauschunterdrückung-Schalter (NR SYSTEM)	21
Löschen	21
Direkter Betriebsartenwechsel	21
Verwendung der DIGITAL PEAK-Anzeige bei der Regelung des Aufnahmepegels	22
Einstellung des optimalen Aufnahmepegels für verschiedene Bandarten	24
Verwendung der Stummaufnahmetaste (AUTO REC MUTE)	25
Monitorschalter (MONITOR)	27
Schaltuhr-Aufnahme und -Wiedergabe	28
Wartung	30
Störungssuche	32
Technische Beschreibung	33
Technische Daten	37

## SOMMAIRE

<i>Caractéristiques générales</i>	3
<i>Précautions à observer</i>	4
<i>Changement de la tension d'alimentation</i>	7
<i>Raccordements</i>	7
<i>Nomenclature des pièces et de leurs fonctions</i>	9
<i>Lecture</i>	13
<i>Recherche musicale (MUSIC SCAN)</i>	14
<i>Utilisation de la recherche indexée (INDEX SCAN)</i>	15
<i>Utilisation de la fonction de mémoire (MEMORY)</i>	15
<i>Enregistrement</i>	19
<i>Tableau des bandes</i>	20
<i>Commutateurs de réduction du bruit (NR SYSTEM)</i>	21
<i>Effacement</i>	21
<i>Mécanisme de changement de mode direct</i>	21
<i>Indicateur de crêtes numériques et son usage pour le réglage du niveau d'enregistrement</i>	22
<i>Réglage du niveau d'enregistrement optimum pour différents types de bande</i>	24
<i>Utilisation de l'enregistrement silencieux automatique (AUTO REC MUTE)</i>	25
<i>Commutateur de contrôle (MONITOR)</i>	27
<i>Enregistrement et lecture par minuterie</i>	28
<i>Entretien</i>	30
<i>Détection de panne</i>	32
<i>Explications techniques</i>	33
<i>Caractéristiques techniques</i>	37

It may be unlawful to record or playback copyright material without the consent of the copyright owner.

Il peut être illégal d'enregistrer ou de reproduire des oeuvres sous copyright sans le consentement du détenteur des droits d'auteur.

## FEATURES

- 1. Three-head system enables monitoring of the signals immediately after they have been recorded**
  - Independent recording, playback and erase heads
  - SA (Sen-Alloy) recording head
  - Solid head housing casting
- 2. 2-color fluorescent meters with digital peak function**
  - Memory and peak hold facility
- 3. 2-way digital counter**
  - 4-digit tape counter with 2 memory points
  - Stopwatch function indicates recording/playback lap time
- 4. Dolby\* B & C noise reduction systems**
  - Dolby C NR system and Dolby B NR system for recording and playback
  - Multiplex filter switch
- 5. Microcomputer-controlled mechanism**
  - Auto record muting
  - Index scan
  - Auto repeat
  - Mechanism mode indicators
- 6. 2-motor full-logic mechanism**
  - Motor exclusively for mechanical drive
  - Silent operation
- 7. DC configured recording/playback amplifiers**
  - Play head and playback amplifier are direct coupled
- 8. Music Scan mechanism with separate buttons**
  - Single Music Scan in both directions
- 9. Timer start with safety lock**
- 10. Auto tape select mechanism**
- 11. Remote control jack on front panel**

\*Noise reduction system manufactured under license from Dolby Laboratories Licensing Corporation.  
\* "Dolby" and the double-D symbol are trademarks of Dolby Laboratories Licensing Corporation.

## MERKMALE

- 1. Dreikopf-System für Hinterbandkontrolle**
  - Voneinander unabhängige Aufnahme-, Wiedergabe- und Löschköpfe
  - SA-Aufnahmekopf (SA: Sen Alloy)
  - Solide Druckguß-Kopfbaugruppe
- 2. Zweifarbige FL-Pegelanzeige mit Digital-Spitzenanzeige**
  - Speicher- und Peak Hold-Funktion
- 3. Digitalzählwerk für 2 Funktionen**
  - Vierstelliges Bandzählwerk mit 2 Speichermarken
  - Stoppuhrfunktion für Aufnahme-/Wiedergabezeit
- 4. Dolby\* B und C-Rauschunterdrückung**
  - Dolby C NR und Dolby B NR für Aufnahme und Wiedergabe
  - Multiplexfilter-Schalter
- 5. Mikrocomputergesteuerte Funktionen**
  - Automatische Aufnahme-Stummschaltung
  - Indexsuche
  - Automatische Wiederholung
  - Funktionsanzeige
- 6. 2 Motoren mit vollogischem Mechanismus**
  - Motor nur für mechanischen Antrieb
  - Leiser Betrieb
- 7. Direkt gekoppelte Aufnahme-/Wiedergabeverstärker**
  - Wiedergabekopf und Wiedergabeverstärker sind direkt miteinander gekoppelt
- 8. Music Scan mit separaten Tasten**
  - Music Scan ist in beide Richtungen möglich
- 9. Timer-Start mit Sicherheitssperre**
- 10. Automatische Bandsortenwahl**
- 11. Fernbedienungsbuchse an der Frontblende**

\* Das Rauschunterdrückungssystem wird unter der Lizenz der Dolby Laboratories Licensing Corporation hergestellt.  
\* "Dolby" und das Doppel-D-Symbol sind Warenzeichen der Dolby Laboratories Licensing Corporation.

## CARACTERISTIQUES GENERALES

- 1. Le système à trois têtes permet le contrôle des signaux aussitôt après leur enregistrement**
  - *Têtes d'enregistrement, de lecture et d'effacement indépendantes*
  - *Tête d'enregistrement SA (Sen-Alloy)*
  - *Compartiment des têtes moulé et solide*
- 2. Compteurs fluorescents bicolores avec fonction de crêtes numériques**
  - *Mémoire et maintien des crêtes*
- 3. Compteur numérique à deux fonctions**
  - *Compteur de bande à 4 chiffres avec deux points mémorisés*
  - *Chronomètre indiquant le temps écoulé d'enregistrement/lecture*
- 4. Systèmes de réduction du bruit Dolby\* B & C**
  - *Système Dolby C NR et Dolby B NR pour l'enregistrement et la lecture*
  - *Commutateur de filtre multiplex*
- 5. Mécanisme commandé par microordinateur**
  - *Silencieux d'enregistrement automatique*
  - *Recherche par indexation*
  - *Répétition automatique*
  - *Indicateurs de mode du mécanisme*
- 6. Mécanisme à deux moteurs entièrement logique**
  - *Moteur exclusivement pour le transport mécanique*
  - *Fonctionnement silencieux*
- 7. Amplificateurs d'enregistrement/lecture de configuration CC**
  - *La tête de lecture et l'amplificateur de lecture sont couplés directement*
- 8. Mécanisme de recherche musicale avec touches séparées**
  - *Recherche musicale simple dans les deux directions*
- 9. Mise en marche par minuterie avec verrouillage de sécurité**
- 10. Mécanisme de sélection automatique de bande**
- 11. Prise de télécommande sur le panneau frontal**

\* *Le système de réduction du bruit est fabriqué sous Licence de Dolby Laboratories Licensing Corporation.*  
\* *"Dolby" et le symbole double-D sont les marques de fabrique de Dolby Laboratories Licensing Corporation.*

## CAUTIONS

### 1. Safety hints

- 1) Be sure to pull the plug, not the cord. (Fig. 1)
- 2) Do not handle with wet hands.
- 3) Do not damage the power cord. (Fig. 2)
- 4) If the tape deck is not being used for an extended period, unplug the power cord.
- 5) Do not remove the cabinet. To avoid electric shock do not touch interior parts of the deck. Consult the dealer or JVC service station for repair.
- 6) Do not permit any liquids or objects to get inside of the deck. Damage to the deck will result if water, flammables or metallic objects get inside.

### 2. Installation

- 1) Avoid installing the unit in a location subject to ambient temperatures exceeding 40°C (104°F) (e.g. direct sunlight, near heaters, etc.) or less than 0°C (32°F), excessive humidity, dust or vibrations.
- 2) If the KD-V6 is moved suddenly from a cold place (0°C) to a warm place, it may not function properly because of moisture generated inside the unit. The unit will function properly 30 minutes after being moved.

### 3. Cassette tape

- 1) Loose tape may become tangled in the tape transport mechanism. Remove slack by winding the tape with a pencil. (Fig. 3)
- 2) The use of C-120 (120 minutes turn around) or thinner tape is not recommended, since characteristic deterioration may occur.
- 3) To prevent accidental erasure of previously recorded material, the cassettes are equipped with safety tabs opposite the exposed tape. Break and remove the tabs with a screwdriver as required. (Fig. 4)  
To prevent the erasure of material recorded on side A, break and remove the left tab as viewed from side A.  
To prevent the erasure of material recorded on side B, break and remove the left tab as viewed from side B.

## ZUR BEACHTUNG

### 1. Hinweise zur Sicherheit

- 1) Ziehen Sie das Kabel stets am Stecker und nicht am Kabel selbst. (Abb. 1)
- 2) Fassen Sie das Kabel nicht mit feuchten Händen an.
- 3) Das Netzkabel nicht beschädigen. (Abb. 2)
- 4) Wenn das Gerät für längere Zeit nicht gebraucht wird, so ziehen Sie das Netzkabel heraus.
- 5) Öffnen Sie nicht das Gehäuse. Berühren Sie nicht die inneren Teile des Decks, um Stromschläge zu vermeiden. Wenden Sie sich für Reparaturen an Ihren Fachhändler oder an eine JVC-Service-Stelle.
- 6) Verhindern Sie, daß Flüssigkeiten oder Gegenstände in das Deck gelangen. Durch Eindringen von Wasser, entflammaren oder metallischen Gegenständen in das Deck entstehen Beschädigungen des Decks.

### 2. Installierung

- 1) Stellen Sie das Gerät an einem trockenen, staubfreien Ort auf, der eine Umgebungstemperatur von nicht mehr als 40°C (d.h. nicht im direkten Sonnenlicht oder in der Nähe von Heizgeräten etc.) und nicht weniger als 0°C aufweist und gegen Erschütterungen geschützt ist.
- 2) Wenn das KD-V6 übergangslos aus einer kalten Umgebung (0°C) in eine warme Umgebung gebracht wird, wird es wegen der Feuchtigkeit, die im Innern des Gerätes entsteht, eventuell nicht ordnungsgemäß funktionieren. Jedoch wird es nach 30 Minuten wieder ordnungsgemäß funktionieren.

### 3. Cassettenband

- 1) Locker gewickeltes Band kann sich im Bandtransport verfangen. Straffen Sie das Band, indem Sie mit einem Bleistift die Cassettenspule drehen. (Abb. 3)
- 2) Die Verwendung von C-120 Band (120 Minuten Laufzeit beide Seiten) oder dünnerem Bandmaterial ist nicht zu empfehlen, da die Gefahr eines Leistungsabfalls besteht.
- 3) Zum Schutz der Aufnahmen auf dem Band gegen unabsichtliche Löschung sind die Cassetten mit Sicherheitsfenstern gegenüber der Bandöffnung ausgestattet. Brechen Sie mit einem Schraubenzieher die Kunststoffzunge des Sicherheitsfensters der Bandseite heraus, die Sie schützen möchten. (Abb. 4)  
Zum Schutz der Seite A die von Seite A aus gesehen linke Kunststoffzunge herausbrechen.  
Zum Schutz der Seite B die von Seite B aus gesehen linke Kunststoffzunge herausbrechen.

## PRECAUTIONS A OBSERVER

### 1. Conseils de sécurité

- 1) Tirer toujours sur la prise et non sur le câble. (Fig. 1)
- 2) Ne pas manipuler le câble avec des mains humides.
- 3) Ne pas endommager le câble d'alimentation. (Fig. 2)
- 4) Si l'appareil n'est pas utilisé pendant longtemps, débrancher le cordon secteur.
- 5) Ne pas retirer le boîtier. Pour éviter l'électrocution, ne pas toucher les parties intérieures de la platine. Consultez votre revendeur ou bien votre concessionnaire JVC pour réparations.
- 6) Ne laisser aucun liquide ou objet pénétrer l'intérieur de la platine. La présence d'eau, de produits inflammables, ou d'objets métalliques risque d'endommager l'appareil.

### 2. Installation

- 1) Éviter d'installer l'appareil dans un endroit où la température ambiante dépasse 40°C (exposition aux rayons solaires directs, à proximité d'un appareil de chauffage, etc.) ou si elle est en-dessous de 0°C. L'humidité, la poussière et les vibrations sont également déconseillées.
- 2) Si le KD-V6 est déplacé brusquement d'un endroit froid (0°C) à un endroit chaud, il risque de ne pas fonctionner correctement à cause de l'humidité ayant pénétré à l'intérieur de l'appareil. L'appareil fonctionnera correctement 30 minutes après avoir été déplacé.

### 3. Cassette

- 1) Une bande détendue risque de s'entortiller dans le mécanisme d'entraînement de la bande. Retendre la bande en tournant avec un crayon. (Fig. 3)
- 2) L'utilisation de bandes C-120 (120 minutes aller-retour) n'est pas recommandée, car du fait de leur finesse une détérioration des caractéristiques risque de se produire.
- 3) Afin d'éviter un effacement accidentel d'une bande préalablement enregistrée, les cassettes sont équipées de languettes de sécurité situées sur le côté opposé à celui où la bande est exposée. Briser et retirer les languettes avec un tournevis si vous le désirez. (Fig. 4) Pour éviter d'effacer l'enregistrement de la face A, briser et retirer la languette située à gauche de la face A. Pour éviter d'effacer l'enregistrement de la face B, briser et retirer la languette située à gauche de la face B.

- 4) If, after the tabs have been removed, you wish to erase a recording and make a new recording, cover the hole with adhesive tape.
- 5) Do not store cassette tapes where there is a magnetic field (e.g. near a TV, etc.) or in a place subject to high temperatures or humidity.

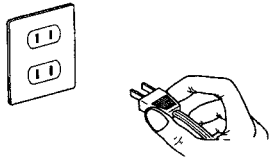

Fig. 1  
Abb. 1

Grasp the plug when disconnecting the cord.  
Das Netzkabel am Stecker aus der Steckdose ziehen.  
*Maintenir la prise lors du débranchement du câble d'alimentation.*

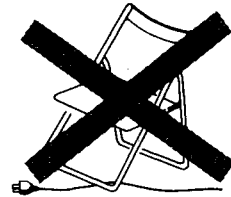

Fig. 2  
Abb. 2

Do not damage the power cord.  
Das Netzkabel nicht beschädigen.  
*Ne pas endommager le câble d'alimentation.*

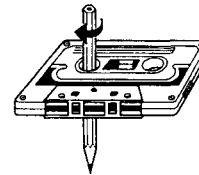

Fig. 3  
Abb. 3

Turn the pencil to tighten the tape.  
Zur Straffung des Bandes den Bleistift drehen.  
*Tourner le crayon pour tendre la bande.*

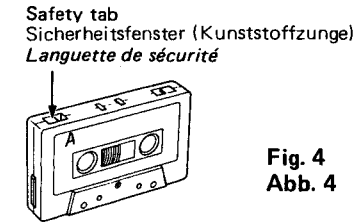

Fig. 4  
Abb. 4

Break and remove the tabs with a screwdriver.  
Zum Herausbrechen einen Schraubenzieher benutzen.  
*Briser et retirer les languettes avec un tournevis.*

#### 4. Cleaning the cabinet

Never use benzine or thinner for cleaning the cabinet as they may damage the surface finish.

#### 4. Reinigung des Gehäuses

Verwenden Sie zur Reinigung des Gehäuses niemals Benzin oder Verdünner, weil sonst die Gehäuseoberfläche beschädigt werden könnte.

#### 4. Nettoyage du boîtier

*Ne jamais utiliser de benzine ou de diluant pour nettoyer le coffret car ces produits risquent de l'endommager.*

#### 5. Auto Tape Select mechanism

#### 5. Automatischer Bandart-Wahlmechanismus

#### 5. Mécanisme de sélection automatique de bande

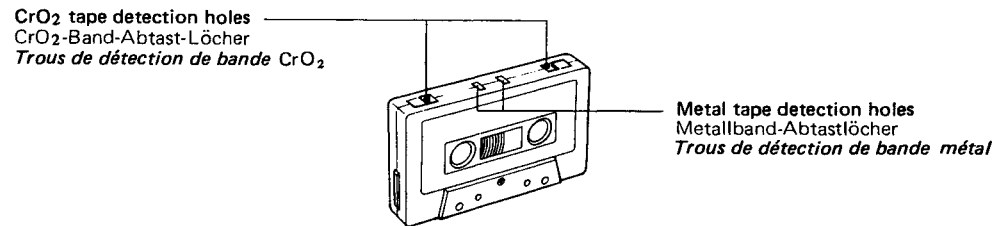

Fig. 5  
Abb. 5

The deck is provided with an Auto Tape Select mechanism. As shown in the illustration, this mechanism sets the playback equalizer (EQ) level automatically by detecting the holes of the cassette.

- Cassettes with the detection holes:
  - Metal tape (EQ : 70  $\mu$ s)
  - CrO<sub>2</sub> (chrome) tape (EQ : 70  $\mu$ s)
- Cassettes without the detection holes:
  - Normal tape (EQ : 120  $\mu$ s)

Das Deck ist mit einem automatischen Bandart-Wahlmechanismus ausgestattet. Wie aus der Abbildung ersichtlich, wählt dieser Mechanismus durch Abtasten der Löcher der Cassetten automatisch den Wiedergabe-Entzerrpegel.

- Cassette mit Abtast-Löchern:
  - Metallband (EQ: 70  $\mu$ s)
  - CrO<sub>2</sub>-Band (Chromband) (EQ: 70  $\mu$ s)
- Cassette ohne Abtast-Löcher:
  - Normalband (EQ: 120  $\mu$ s)

*Le magnétophone est équipé d'un mécanisme de sélection automatique de bande. Comme montré sur l'illustration, des trous spéciaux de la cassette sont repérés par le magnétophone et il est réglé pour corriger automatiquement le compensateur de lecture.*

- Cassette ayant ces trous de détection:
  - Bande métal (EQ: 70  $\mu$ s)
  - Bande CrO<sub>2</sub> (chrome) (EQ: 70  $\mu$ s)
- Cassettes sans ces trous de détection:
  - Bande ordinaire (EQ: 120  $\mu$ s)

Some earlier types of metal and CrO<sub>2</sub> (chrome) tapes may not be provided with the detection holes. Avoid using such tapes, since correct equalization characteristics cannot be obtained. Also do not use ferrichrome tapes whose characteristics do not match the KD-V6.

## 6. TIMER switch

When performing timer recording or playback using the timer, set the TIMER switch to REC or PLAY. In other cases, set this switch to OFF. The POWER switch of this unit cannot be pressed when the TIMER switch is set to REC (safety lock mechanism) to prevent an accidental erasure of recorded tape. Make sure that the TIMER switch is set to OFF before switching the power on.

Einige frühere Metallband- und Chromband-Typen sind eventuell nicht mit diesen Abtast-Löchern ausgestattet. Benutzen Sie diese Cassetten nicht, da mit diesen Cassetten der korrekte Entzerrpegel nicht erzielt werden kann. Verwenden Sie auch keine Eisenchrombänder, da deren Charakteristika dem KD-V6 nicht entsprechen.

## 6 Schaltuhr-Schalter (TIMER)

Bei einer Schaltuhr-Aufnahme oder -Wiedergabe den TIMER-Schalter auf REC bzw. PLAY stellen. Ansonsten sollte dieser Schalter auf OFF stehen. Der Netzschalter (POWER) dieses Decks kann nicht gedrückt werden, wenn der TIMER-Schalter auf REC steht (Sicherheitsverschluß-Mechanismus), um ein unbeabsichtigtes Löschen von Aufnahmen zu verhindern. Vor dem Einschalten des Geräts muß der TIMER-Schalter auf OFF stehen.

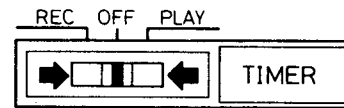

Fig. 6  
Abb. 6

## 7. Recording through microphones

Since this unit is not equipped with a microphone jack, use a microphone mixer, available from an audio store when recording through microphones.

## 7. Aufnahme mit Mikrofonen

Da dieses Gerät nicht mit einer Mikrofonbuchse ausgestattet ist, ist für Mikrofon-Aufnahmen ein Mikrofon-Mischer erforderlich, der in Audio-Fachgeschäften erhältlich ist.

## 7. Enregistrement par microphones

Du fait que cet appareil ne comporte pas de prise de microphone, utiliser un mélangeur de microphone en vente dans les magasins d'appareils audio si vous voulez enregistrer par microphone.

## Cassette loading

1. Press the EJECT button to open the cassette holder.
2. Load a cassette as shown.
3. Close the cassette holder by hand. Be sure to obtain the click sound to close the holder securely.

## Einlegen der Cassette

1. Zum Öffnen des Cassettenhalters die EJECT-Taste drücken.
2. Die Cassette wie abgebildet einlegen.
3. Den Cassettenhalter mit der Hand schließen. Wenn ein Klick hörbar ist, ist der Cassettenhalter richtig geschlossen.

## Insertion de la cassette

1. Enfoncer la touche EJECT pour ouvrir le compartiment cassette.
2. Insérer une cassette comme indiqué.
3. Fermer le compartiment cassette à la main. S'assurer que la porte fait entendre un dé clic quand vous fermez le compartiment.

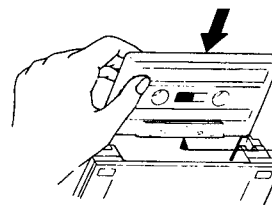

Load the cassette with the tape-exposed edge down.  
Die Cassette mit der Bandöffnung nach unten einlegen.  
Charger la cassette, le côté où la bande est exposée dirigé vers le bas.

Fig. 7  
Abb. 7

## SELECTING THE AC POWER VOLTAGE

When this deck is used in an area where the supply voltage is different from the preset voltage, reset the voltage selector to the correct position. Turn the voltage selector with a screwdriver so that the desired voltage marking is set to the arrow mark.

### Caution:

Disconnect supply cord before changing the voltage.

### IMPORTANT

#### CONNECTION TO AC MAINS (KD-V6B ONLY)

In the United Kingdom, the mains lead supplied with the recorder enables it to be operated from 240 V AC mains supplies.

The wires in this mains lead are coloured in accordance with the following code:

Blue – Neutral      Brown – Live

If these colours do not correspond with the terminal identifications of your plug, connect as follows:

Blue wire to terminal coded N (Neutral) or coloured Black.

Brown wire to terminal coded L (Live) or coloured Red.

Do not make any connection to the larger terminal coded E or Green or Green & Yellow.

If in doubt – consult a competent electrician.

## WAHL DER NETZSPANNUNG

Wenn das Cassetten-Deck in einem Gebiet verwendet wird, in dem die Spannungsversorgung und die vorher eingestellte Spannung verschieden sind, drehen Sie bitte den Spannungswähler in die richtige Stellung.

Drehen Sie den Spannungswähler mit einem Schraubenzieher so, daß die gewünschte Spannungsmarkierung dem Pfeil gegenübersteht.

### Warnung:

Entfernen Sie das Netzkabel, bevor Sie die Spannung ändern.

## CHANGEMENT DE LA TENSION D'ALIMENTATION

*Si l'on utilise le magnétophone à cassette dans un endroit où la tension du courant d'alimentation est différente de la tension pré réglée, il convient de régler le sélecteur de tension à la position correcte.*

*Tourner le sélecteur de tension à l'aide d'un tournevis de manière que la position de la tension désirée soit placée à la marque de flèche.*

### Attention:

*Débrancher le cordon d'alimentation avant de changer la tension.*

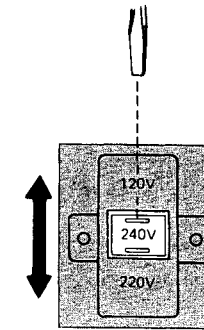

## CONNECTIONS

- Do not switch the power on until all the connections are completed.
- Insert the plugs firmly, or poor contact will result, causing noise.
- When the pin-plug cords are employed, always connect the white plug to the left channel terminal. This helps avoid reversed connections.

### 1. Connection to a stereo amplifier.

When installing the deck, be sure to install some distance from your amplifier. If they are stacked, noise (hum) may occur.

## ANSCHLÜSSE

- Die Betriebsspannung erst einschalten, wenn alle Anschlüsse hergestellt sind.
- Stecker fest in die Buchsen stecken, da Wackelkontakte Störgeräusche zur Folge haben.
- Bei Verwendung von Stiftsteckerkabeln ist der weiße Stecker stets mit der linken Kanalbuchse zu verbinden. Nur so ist volle Stereo-Wirkung gewährleistet.

### 1. Anschluß des Geräts an einen Stereo-Verstärker

Stellen Sie das Deck nicht unmittelbar neben oder auf den Verstärker, weil sonst Störgeräusche auftreten können.

## RACCORDEMENTS

- *Ne pas mettre l'appareil sous tension tant que toutes les connexions ne sont pas effectuées.*
- *Brancher les fiches à fond, sinon il risque de se produire des mauvais contacts qui engendrent des bruits parasites.*
- *Lorsque sont employés des cordons munis de fiches à broche unique, toujours brancher la fiche blanche à la prise du canal de gauche, et la fiche rouge à la prise du canal de droite, ceci afin d'éviter d'inverser les connexions.*

### 1. Branchement à un amplificateur stéréo

*Quand vous installez votre appareil, éloignez-le de votre amplificateur. S'ils sont empilés, des bruits (ronflements) risquent de se produire.*



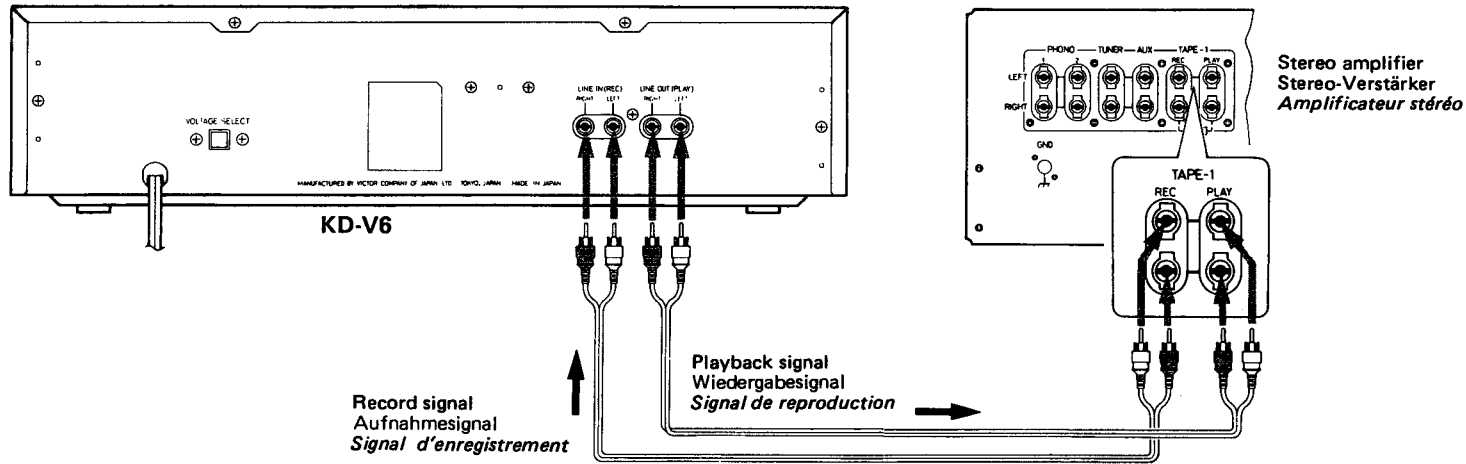

**2. Tape dubbing**

**2. Tonbandkopieren**

**2. Copie de bande**

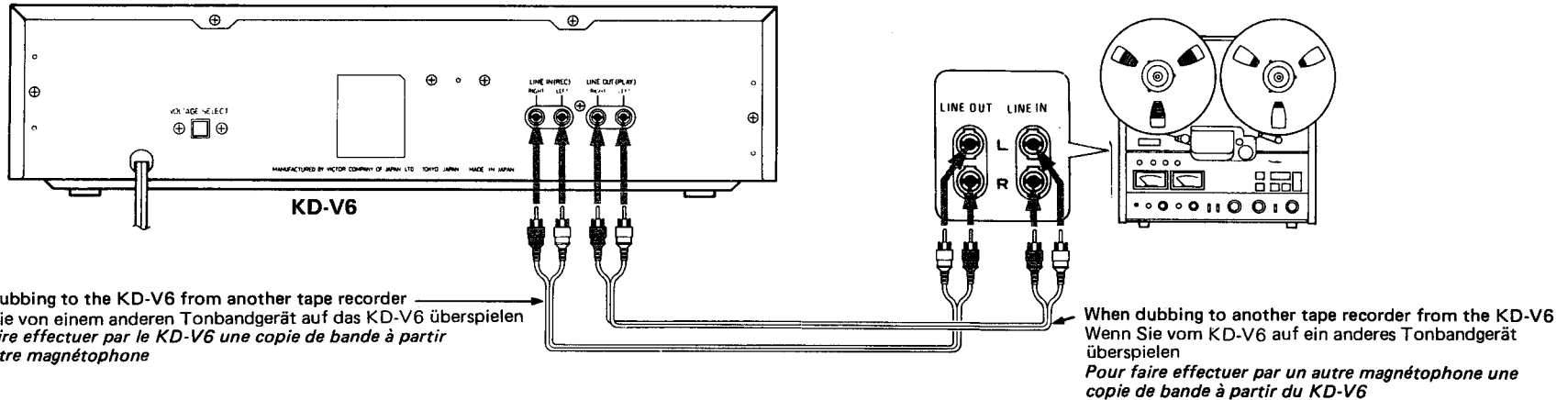

**3. Connection to a remote control**

**3. Anschluß an eine Fernbedienung**

**3. Raccordement à une télécommande**

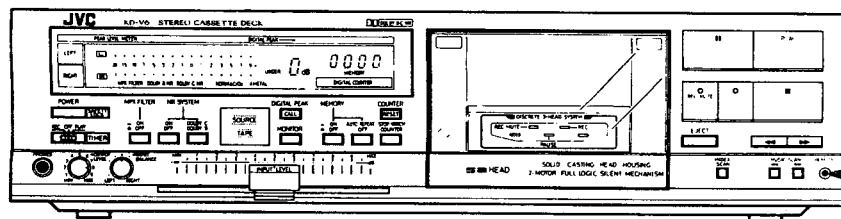

- With the optional remote control unit (R-70E), remote control of the KD-V6 is possible.
- Mit der Fernbedienung R-70E (Sonderzubehör) ist Fernbedienung des KD-V6 möglich.
- Vous pouvez commander le KD-V6 à distance avec le boîtier de télécommande optionnel R-70E.

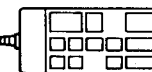

Wired remote control (R-70E) optional  
Kabelfernbedienung R-70E (Sonderzubehör)  
Télécommande à fil optionnelle R-70E

## NAMES OF PARTS AND THEIR FUNCTIONS

## BEZEICHNUNGEN DER TEILE UND IHRE FUNKTIONEN

## NOMENCLATURE DES PIÈCES ET DE LEURS FONCTIONS

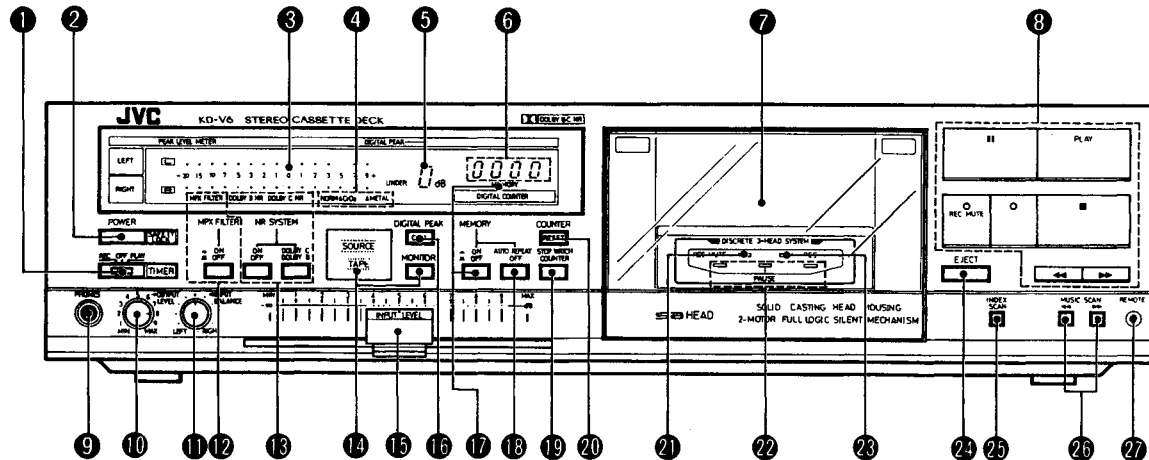

### 1 TIMER switch

Set to REC or PLAY for timer recording or timer playback using an audio timer. In other cases, be sure to set to OFF.

This unit is equipped with a safety lock mechanism to prevent accidental erasure of recorded tapes.

### 2 POWER switch

### 3 PEAK LEVEL METER

This indicates the record input level when the MONITOR switch is set to SOURCE and recorded signal level on the tape when the MONITOR switch is set to TAPE. This meter holds the peak level about 2 seconds.

### 4 TAPE indicators (NORM/CrO<sub>2</sub>/METAL)

When a cassette is loaded, the type of tape is automatically detected and the corresponding indicator lights.

### 5 DIGITAL PEAK indicator

This is interlocked with the PEAK LEVEL meters and gives a direct digital readout of the peak recording input or playback level.

### 6 DIGITAL COUNTER

This is a two-way counter and can operate as a 4-digit tape counter or lap timer depending on the setting of the COUNTER switch.

### 1 Schaltuhr-Schalter (TIMER)

Für Schaltuhr-Aufnahme oder Schaltuhr-Wiedergabe mit einer Audio-Schaltuhr auf REC bzw. PLAY stellen. In allen anderen Fällen sollte dieser Schalter auf OFF stehen.

Dieses Gerät ist mit einem Sicherheitsverschluß-Mechanismus zur Verhinderung von unbeabsichtigtem Löschen ausgestattet.

### 2 Netzschalter (POWER)

### 3 Spitzenpegelmesser (PEAK LEVEL METER)

Ist der MONITOR-Schalter auf "SOURCE" eingestellt, wird der Aufnahmeeingangspiegel angezeigt, in der TAPE-Position dieses Schalters der Aufnahmeausgangspiegel. Der Spitzenpegel wird jeweils für ca. 2 Sekunden festgehalten.

### 4 Bandartanzeige (NORM/CrO<sub>2</sub>/METAL)

Bei Einlegen einer Cassette wird die Bandart automatisch abgetastet, und die entsprechende Anzeige leuchtet.

### 5 Digital-Spitzenpegelanzeige (DIGITAL PEAK)

Diese mit dem PEAK LEVEL METER gekoppelte Anzeige gibt die Spitzenanzeige des Aufnahme- oder Wiedergabepegels digital wieder.

### 6 Digitalzählwerk (DIGITAL COUNTER)

Dieses Zwei-Funktionen-Zählwerk arbeitet als vierstelliges Bandzählwerk oder als Stoppzeitanzeige. Die Umschaltung erfolgt mit dem COUNTER-Schalter.

### 1 Commutateur de minuterie (TIMER)

Le placer sur REC ou PLAY pour l'enregistrement ou la lecture par minuterie audio. Autrement, s'assurer qu'il est sur OFF.

Cet appareil est muni d'un dispositif de verrouillage de sécurité pour éviter un effacement accidentel des bandes enregistrées.

### 2 Interrupteur d'alimentation (POWER)

### 3 Compteur de niveau de crêtes (PEAK LEVEL METER)

Il indique le niveau d'entrée d'enregistrement quand le commutateur MONITOR est sur SOURCE et le niveau du signal enregistré sur la bande quand le commutateur MONITOR est sur TAPE. Ce compteur maintient le niveau de crête pendant environ 2 secondes.

### 4 Indicateurs de bande (TAPE) (NORM/CrO<sub>2</sub>/METAL)

Quand une cassette est mise en place, le type de bande est automatiquement détecté et l'indicateur correspondant s'allume.

### 5 Indicateur de crêtes numériques (DIGITAL PEAK)

Il est interverrouillé avec les compteurs PEAK LEVEL et donne une lecture numérique directe du niveau de crêtes d'entrée d'enregistrement ou de lecture.

### 6 Compteur numérique (DIGITAL COUNTER)

C'est un compteur à deux fonctions qui fonctionne comme compteur de bande à 4 chiffres ou de chronomètre selon le réglage du commutateur COUNTER.

## 7 Cassette holder

### 8 Cassette operation buttons

#### ■ (pause . . . green):

Press to stop the tape temporarily. Press the PLAY button to cancel the pause mode.

#### PLAY:

Press to start recording/playback.

#### ■ (stop):

Press to stop the tape.

#### ○ (record . . . red):

Press ○ and PLAY buttons simultaneously for recording. Press the ○ and ■ buttons simultaneously for record standby.

#### ○ REC MUTE . . . orange

Press to make about a 4 – 5-second, non-recorded section between tunes during recording. See page 25.

#### ◀ (rewind):

Press to fast wind the tape from right to left.

#### ▶▶ (fast forward):

Press to fast wind the tape from left to right.

### 9 Headphone jack (PHONES)

Connect headphones (with an impedance of  $8\ \Omega$  –  $1\ k\Omega$ ). Adjust the volume level with the OUTPUT LEVEL control.

### 10 OUTPUT LEVEL control

Simultaneously adjusts the output levels of the unit and at the headphone jack. This control is not related to the PEAK LEVEL METER. Turning this control has no effect on the recording level.

### 11 INPUT BALANCE control

Adjusts the balance between the left and right channels.

### 12 MPX FILTER switch and indicator

Normally set to OFF. However, when encoding recording of an FM broadcast with Dolby NR, set to ON to prevent misoperation of the Dolby NR circuit by eliminating the 19 kHz FM pilot signal. In addition, when this switch is set to ON, the MPX FILTER indicator lights. Set to OFF when a tuner with an MPX FILTER is used. If the tuner does not have a MPX FILTER or if its filter is inadequate, the Dolby NR circuit may malfunction, the sound quality may deteriorate and beats may be heard; in this case, set the switch ON.

## 7 Cassettenhalter

### 8 Cassetten-Bedientasten

#### ■ (Pause . . . grün):

Diese Taste zum Unterbrechen des Bandlaufs drücken. Zum Freigeben der Pause-Betriebsart die PLAY-Taste drücken.

#### PLAY:

Diese Taste zum Starten von Aufnahme/Wiedergabe drücken.

#### ■ (Stop):

Zum Anhalten des Bandlaufs drücken.

#### ○ (Aufnahme . . . rot):

Für Aufnahme diese und die Wiedergabetaste (PLAY) gleichzeitig drücken. Für Aufnahme-Bereitschaft diese und die ■ Taste gleichzeitig drücken.

#### ○ (Stummaufnahme . . . orange):

Diese Taste drücken, um bei der Aufnahme zwischen den Stücken einen unbespielten Abschnitt von etwa 4 Sekunden Länge herzustellen. Siehe Seite 25.

#### ◀ (Zurückspulen):

Zum schnellen Zurückspulen des Bandes von rechts nach links diese Taste drücken.

#### ▶▶ (Schnellvorlauf):

Zum schnellen Vorspulen des Bandes von links nach rechts diese Taste drücken.

### 9 Kopfhörerbuchse (PHONES)

An diese Buchse einen Kopfhörer (mit einer Impedanz von  $8\ \Omega$  bis  $1\ k\Omega$ ). Die Lautstärke kann mit dem OUTPUT LEVEL-Regler eingestellt werden.

### 10 Ausgangspegel-Regler (OUTPUT LEVEL)

Mit diesem Regler werden die Ausgangspegel des Geräts und der Kopfhörerbuchse gleichzeitig eingestellt. Der Regler hat keinen Einfluß auf die Spitzenpegelanzeige (PEAK LEVEL METER) und auf den Aufnahmepegel.

### 11 Eingangs-Balanceregler (INPUT BALANCE)

Zur Balanceregulierung zwischen linkem und rechtem Kanal.

### 12 MPX-Filter-Schalter/Anzeige (MPX FILTER)

Im Normalfall auf die OFF-Position einstellen. Bei Dolby NR-Aufnahme einer UKW-Sendung jedoch auf ON stellen, um zu verhindern, daß die Dolby-Schaltung den 19-kHz-UKW-Pilotton löscht. In der ON-Position leuchtet die MPX FILTER-Anzeige. Bei Anschluß eines Tuners mit eingebautem MPX-Filter kann dieser Schalter in der OFF-Position stehen. Der MPX-Filter ist jedoch notwendig, wenn der angeschlossene Tuner über keinen bzw. über einen nicht korrekt funktionierenden MPX-Filter verfügt, da in diesem Fall die Dolby-Schaltung nicht einwandfrei arbeitet, die Klangqualität abnimmt und Interferenzen hörbar werden.

## 7 Compartiment cassette

### 8 Touches de fonctionnement de la cassette

#### ■ (pause . . . verte):

*L'enfoncer pour arrêter momentanément la bande. Enfoncer la touche PLAY pour annuler le mode de pause.*

#### PLAY:

*L'enfoncer pour commencer l'enregistrement/la lecture.*

#### ■ (arrêt):

*L'enfoncer pour arrêter la bande.*

#### ○ (enregistrement . . . rouge):

*L'enfoncer simultanément avec la touche PLAY pour l'enregistrement. L'enfoncer avec la touche ■ pour l'attente d'enregistrement.*

#### ○ REC MUTE (enregistrement silencieux . . . orange)

*L'enfoncer pour laisser des sections non enregistrées d'environ 4 – 5 secondes entre les morceaux pendant l'enregistrement. Voir page 25.*

#### ◀ (réembobinage):

*L'enfoncer pour réembobiner rapidement la bande de la droite vers la gauche.*

#### ▶▶ (avance rapide):

*L'enfoncer pour avancer rapidement la bande de la gauche vers la droite.*

### 9 Prise de casque d'écoute (PHONES)

*Y brancher un casque (d'une impédance de  $8\ \Omega$  à  $1\ k\Omega$ ). Régler le volume avec la commande de niveau de sortie (OUTPUT LEVEL).*

### 10 Commande de niveau de sortie (OUTPUT LEVEL)

*Elle permet de régler simultanément les niveaux de sortie de l'appareil et de la prise de casque. Cette commande n'est pas connectée au PEAK LEVEL METER. Le fait de la tourner n'a aucun effet sur le niveau d'enregistrement.*

### 11 Commande de balance d'entrée (INPUT BALANCE)

*Règle la balance entre les canaux de gauche et de droite.*

### 12 Commutateur de filtre MPX (MPX FILTER) et indicateur

*Le placer normalement sur OFF. Cependant lors d'un enregistrement d'une émission FM avec le système de réduction du bruit Dolby en circuit, le placer sur ON pour éviter un mauvais fonctionnement de circuit en éliminant le signal FM pilote de 19 kHz. En addition, quand ce commutateur est placé sur ON, l'indicateur MPX s'allume. Le placer sur OFF lors de l'utilisation d'un syntoniseur comportant un filtre MPX. Si le ne comporte pas de filtre MPX ou si celui-ci ne convient pas, le circuit Dolby NR risque de mal fonctionner, la qualité sonore de se dégrader et des battements sont audibles. Dans ce cas, placer le commutateur sur ON.*

**13 NR SYSTEM switches and indicators**

The left button switches the NR SYSTEM ON or OFF. The right button switches to either the DOLBY B or C NR. When this switch is set to ON, either the DOLBY B NR or DOLBY C NR indicator lights to show the noise reduction mode selected.

**14 MONITOR switch and indicator**

When the SOURCE indicator is lit and you can monitor the source sound during recording. When it is pressed so that the TAPE indicator lights, you can monitor the signal immediately after it has been recorded on the tape.

**15 INPUT LEVEL control**

This controls the right and left channel recording input levels simultaneously. dB indications are provided between 4 and 9 for approximate level compensation of the DIGITAL PEAK indicator.

**16 DIGITAL PEAK button**

Press to call up the stored peak level or reset the memory. (See page 22.)

**17 MEMORY switches and indicator**

The memory function operates when the memory switch is set to ON and the tape counter "0000". When this switch is set to ON (—), the MEMORY indicator lights and operation is possible; when it is set to OFF (■), memory operation does not take place. (See page 15.)

**18 AUTO REPEAT switch**

Use in combination with the MEMORY switch. After setting the memory, when the AUTO REPEAT switch is set to ON (—), playback between the points where the tape counter reads "0000" and where the MEMORY switch was set to ON (—) is done repeatedly.

**19 COUNTER switch**

Selects the mode of the digital counter.

(—) **STOPWATCH**

Set to this position to determine the lap time.

(■) **COUNTER**

Set to this position when using as a normal 4-digit tape counter and using the memory function.

**13 Rauschunterdrückung-Schalter/Anzeige (NR SYSTEM)**

Die linke Taste schaltet das Rauschunterdrückungssystem ein bzw. aus, die rechte Taste schaltet zwischen DOLBY B und DOLBY C um. Ist die Rauschunterdrückung eingeschaltet, leuchtet entweder die DOLBY B- oder die DOLBY C-Anzeige.

**14 Monitor-Schalter/Anzeige (MONITOR)**

Leuchtet die SOURCE-Anzeige, kann bei der Aufnahme das Signal der Signalquelle überwacht werden. Wird auf TAPE-Anzeige umgeschaltet, wird das aufgenommene Signal direkt wiedergegeben (Hinterbandkontrolle).

**15 Eingangspegelregler (INPUT LEVEL)**

Zur Regelung von linkem und rechtem Eingangspegel gleichzeitig. Die dB-Anzeige im Bereich von 4 bis 9 dB dient der ungefähren Pegelanpassung an die DIGITAL PEAK-Anzeige.

**16 Spitzenpegeltaste (DIGITAL PEAK)**

Zur Abrufung des gespeicherten Spitzenpegels oder zur Rückstellung des Speichers. (Siehe Seite 22.)

**17 Speicher-Schalter/Anzeige (MEMORY)**

Die Speicherfunktion arbeitet, wenn der MEMORY-Schalter auf ON und das Bandzählwerk auf "0000" gestellt ist. In der ON-Position (—) leuchtet die MEMORY-Anzeige. In der OFF-Position (■) arbeitet diese Speicherfunktion nicht. (Siehe Seite 15.)

**18 Automatikwiederholungsschalter (AUTO REPEAT)**

In Verbindung mit dem MEMORY-Schalter verwenden. Bei ON-Position (—) des AUTO REPEAT-Schalters wird der Bandabschnitt zwischen Zählwerkstellung "0000" und der Zählwerkstellung, bei der der MEMORY-Schalter auf seine ON-Position (—) geschaltet wurde, wiederholt.

**19 Zählwerkschalter (COUNTER)**

Zur Umschaltung des Digital-Zählwerks.

(—) **Stoppuhr (STOP WATCH)**

In dieser Position ist auf Stoppzeit geschaltet.

(■) **Zählwerk (COUNTER)**

In dieser Position ist auf normale vierstellige Bandzählwerkfunktion, die auch für die Speicherfunktion benötigt wird, geschaltet.

**13 Sélecteurs des systèmes de réduction du bruit (NR SYSTEM) et indicateurs**

*Celui de gauche met le système en et hors circuit. Celui de droite sélectionne soit le DOLBY B ou C NR. Quand ce commutateur est placé sur ON, l'indicateur DOLBY B NR ou DOLBY C NR s'allume pour montrer le mode de réduction du bruit sélectionné.*

**14 Commutateur et indicateur de contrôle (MONITOR)**

*Quand l'indicateur SOURCE est allumé, vous pouvez contrôler le son de la source pendant l'enregistrement. Quand il est enfoncé de manière à ce que l'indicateur TAPE s'allume, vous pouvez contrôler le signal immédiatement après qu'il a été enregistré sur la bande.*

**15 Commande de niveau d'entrée (INPUT LEVEL)**

*Elle commande simultanément les niveaux d'entrée d'enregistrement des canaux de gauche et de droite. Les indications dB entre 4 et 9 sont fournies pour une compensation de niveau approximative de l'indicateur DIGITAL LEVEL.*

**16 Touche de crêtes numériques (DIGITAL PEAK)**

*L'enfoncer pour faire apparaître le niveau de crête mémorisé ou pour régler la minuterie à nouveau. (Voir page 22.)*

**17 Commutateurs et indicateur de mémoire (MEMORY)**

*La fonction de mémoire fonctionne quand le commutateur est sur ON et que le compteur de bande atteint "0000". Quand ce commutateur est placé sur ON (—) l'indicateur MEMORY s'allume et le fonctionnement est possible. Quand il est placé sur OFF (■), le fonctionnement de la mémoire ne s'effectue pas. (Voir page 15.)*

**18 Commutateur de répétition automatique (AUTO REPEAT)**

*L'utiliser en combinaison avec le commutateur MEMORY. Après avoir réglé la mémoire, le commutateur AUTO REPEAT sur ON (—), la lecture entre le point où le compteur de bande marque "0000" et celui où le commutateur MEMORY a été placé sur ON (—) est répétée.*

**19 Commutateur de compteur (COUNTER)**

*Sélectionne le mode de compteur numérique.*

(—) **Chronomètre (STOP WATCH)**

*Le placer sur cette position pour déterminer le temps écoulé.*

(■) **Compteur (COUNTER)**

*Le placer sur cette position lors de l'utilisation normale de compteur de bande à 4 chiffres et de la fonction de mémoire.*

- 20 COUNTER RESET button**  
Press to reset the digital counter.
- 21 REC MUTE indicator**  
Lights during record muting.
- 22 Mechanism mode indicators**  
When the tape starts running, the three LEDs between the direction indicators flash in sequence to show the direction of tape movement and the mode of operation as follows:
- **Recording/Playback**  
LEDs flash in sequence at an interval of about 1 second in the direction of tape travel.
  - **Fast Forward/Rewind**  
LEDs flash rapidly in sequence in the direction of tape travel.
  - **SCAN**  
Each LED flashes twice in rapid sequence in the direction of tape travel.
  - **PAUSE**  
Only the center LED lights.
- 23 REC indicator**  
Lights during recording and record standby.
- 24 EJECT button**  
Press to open the cassette holder.
- 25 INDEX SCAN button**  
Press this button to locate the tune to be played back among a number of tunes on the tape. (See page 15.)
- 26 MUSIC SCAN buttons**  
Press to locate the beginning of the desired tune. See page 14.
- 27 REMOTE control jack**  
Remote control of the KD-V6 is possible with the optional remote control unit (JVC R-70E).
- 20 Rückstelltaste (COUNTER RESET)**  
Zur Rückstellung des Digitalzählers.
- 21 Stummaufnahme-Anzeige (REC MUTE)**  
Leuchtet während der Stummaufnahme.
- 22 Betriebsart-Anzeigen**  
Wenn das Band zu laufen anfängt, blinken die LEDs zwischen den Richtungs-Anzeigen der Reihe nach, um die Bandlaufrichtung und die Betriebsart anzuzeigen:
- **Aufnahme/Wiedergabe**  
Die LEDs blinken der Reihe nach in Intervallen von etwa 1 Sekunde in Bandlaufrichtung.
  - **Schnellvorlauf/Rückspulen**  
Die LEDs blinken schnell der Reihe nach in Bandlaufrichtung.
  - **Programmsuchlauf (SCAN)**  
Jede LED blinkt zweimal in schneller Folge in Bandlaufrichtung.
  - **PAUSE**  
Nur die LED in der Mitte leuchtet.
- 23 Aufnahme-Anzeige (REC)**  
Leuchtet während der Aufnahme und der Aufnahme-Bereitschaft.
- 24 Auswurfaste (EJECT)**  
Zum Öffnen des Cassettenhalters diese Taste drücken.
- 25 Inhaltsabtastung-Taste (INDEX SCAN)**  
Diese Taste zum Suchen eines bestimmten Stücks drücken. Siehe Seite 15.
- 26 Programmsuchlauf-Tasten (MUSIC SCAN)**  
Zur Schaltung auf den Anfang eines gewünschten Titels. Siehe Seite 14.
- 27 Fernbedienungs-Buchse (REMOTE)**  
Die Fernbedienung des KD-V6 ist möglich mit der Fernbedienung JVC R-70E (Sonderzubehör).
- 20 Touche de remise à zéro (COUNTER RESET)**  
*L'enfoncer pour remettre le compteur numérique à zéro.*
- 21 Indicateur d'enregistrement silencieux (REC MUTE)**  
*S'allume pendant l'enregistrement silencieux.*
- 22 Indicateurs de mode mécanique**  
*Quand la bande commence à défiler, les trois diodes LED entre les indicateurs de direction clignotent l'une après l'autre pour montrer la direction du défilement de la bande et le mode de fonctionnement tel que suit:*
- **Enregistrement/lecture**  
*Les diodes LED clignotent l'une après l'autre à un intervalle d'1 seconde dans la direction du défilement de la bande.*
  - **Avance rapide/réembobinage**  
*Les diodes LED clignotent rapidement dans la direction du défilement de la bande.*
  - **Recherche musicale (SCAN)**  
*Chaque diode LED clignote deux fois l'une après l'autre, rapidement dans la direction du défilement de la bande.*
  - **PAUSE**  
*Seule la diode LED du centre s'allume.*
- 23 Indicateur d'enregistrement (REC)**  
*Il s'allume pendant l'enregistrement et l'attente d'enregistrement.*
- 24 Touche d'éjection (EJECT)**  
*L'enfoncer pour ouvrir le compartiment cassette.*
- 25 Touche de recherche indécisée (INDEX SCAN)**  
*Enfoncer cette touche pour localiser le morceau que vous voulez écouter. (Voir page 15.)*
- 26 Touches de recherche musicale (MUSIC SCAN)**  
*Les enfoncer pour localiser le début d'un certain morceau. Voir page 14.*
- 27 Prise de télécommande (REMOTE)**  
*La télécommande du KD-V6 est possible avec le boîtier de télécommande optionnel (R-70E JVC).*

# PLAYBACK

# WIEDERGABE

# LECTURE

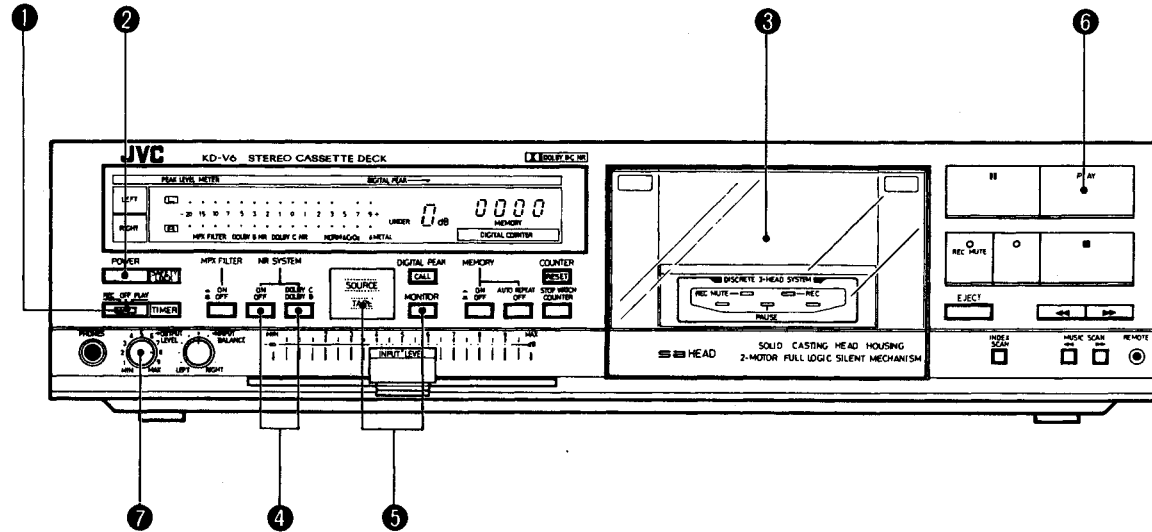

— Operate in the order of the numbers in the illustration —

- ① Set the TIMER switch to OFF.
- ② Press the POWER switch to set to ON ( — ).
- ③ Load a prerecorded cassette.
- ④ Set the NR SYSTEM switches to the same position as when the tape was recorded.
- ⑤ Set the MONITOR switch to TAPE ( ■ ).
- ⑥ Press the PLAY button to start playback.
- ⑦ Adjust the output level.

— In der Reihenfolge der Nummern in der Abbildung bedienen. —

- ① Den TIMER-Schalter auf OFF stellen.
- ② Den Netzschalter (POWER) auf ON ( — ) drücken.
- ③ Eine bespielte Cassette einlegen.
- ④ Die NR SYSTEM-Schalter auf die gleiche Position wie bei der Aufnahme des Bandes stellen.
- ⑤ Den MONITOR-Schalter auf die TAPE-Position ( ■ ) einstellen.
- ⑥ Zum Starten der Wiedergabe die PLAY-Taste drücken.
- ⑦ Den Ausgangspegel einstellen.

— Effectuer les manoeuvres dans l'ordre indiqué sur le schéma —

- ① Régler le commutateur TIMER sur la position OFF.
- ② Régler l'interrupteur POWER sur la position ON ( — ).
- ③ Charger une cassette préenregistrée.
- ④ Régler les commutateurs NR SYSTEM sur la position correspondant au réglage utilisé pour l'enregistrement.
- ⑤ Placer le commutateur MONITOR sur TAPE ( ■ ).
- ⑥ Appuyer sur la touche PLAY pour mettre en route la lecture de la bande.
- ⑦ Régler le niveau de sortie.

## Using the electronic counter

- Stopwatch
- Stoppuhr
- Chronomètre

STOP WATCH  
COUNTER



STOP WATCH



## Verwendung des elektronischen Zählwerks

COUNTER



"00:00"

- 4-digit tape counter
- Vierstelliges Bandzählwerk
- Compteur de bande à 4 chiffres

## Utilisation du compteur électronique

STOP WATCH  
COUNTER



COUNTER



COUNTER



"0000"

## MUSIC SCAN

The Music Scan mechanism functions by detecting non-recorded sections between tunes; for correct operation, these should be 4 – 5 seconds long. When either of the Music Scan buttons is pressed, the unit skips forward or back to the next non-recorded section and starts replay from this point.

## PROGRAMMSUCHE (MUSIC SCAN)

Diese Funktion arbeitet durch Abtasten unbespielter Abschnitte zwischen den einzelnen Titeln. Um einen einwandfreien Betrieb zu gewährleisten, sollten diese unbespielten Abschnitte mindestens 4 bis 5 Sekunden betragen. Wird eine der MUSIC SCAN-Tasten gedrückt, schaltet das Gerät das Band bis zum jeweils nächsten unbespielten Abschnitt vor-/rückwärts und startet die Wiedergabe von diesem Punkt.

## RECHERCHE MUSICALE

Elle fonctionne en détectant des sections non enregistrées entre les morceaux. Pour un fonctionnement correct, ces sections doivent être de plus de 4 à 5 secondes. Quand l'une des touches de recherche musicale est enfoncée, l'appareil passe à la section non enregistrée suivante, dans le sens avant ou arrière et recommence à lire à partir de cet endroit.

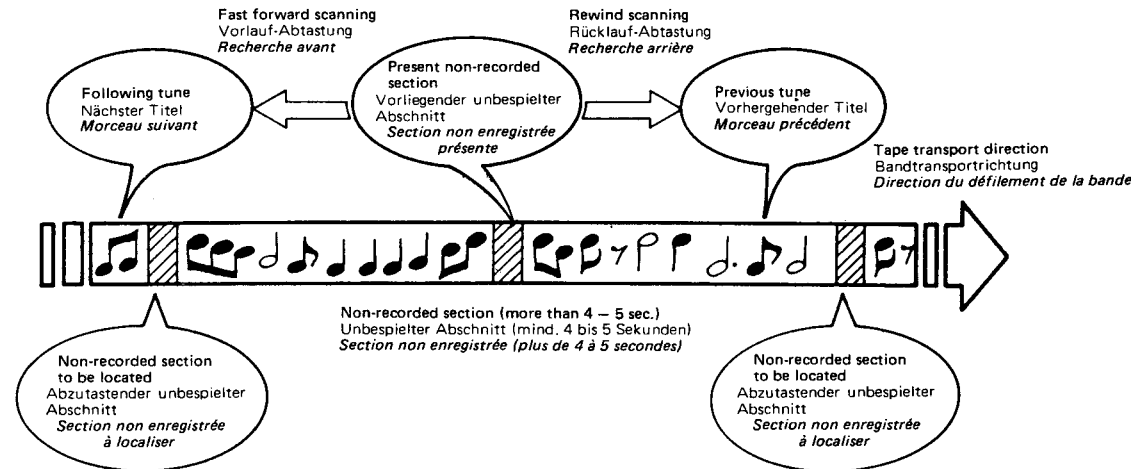

### Operation

- 1 Load the tape to be scanned and press either of the MUSIC SCAN buttons.

### Bedienung

- 1 Eine Cassette einlegen und eine der MUSIC SCAN-Tasten bedienen.

### Fonctionnement

- 1 Mettre en place la cassette sur laquelle vous voulez effectuer la recherche et enfoncer l'une des touches MUSIC SCAN.

- Fast forward scanning (to the next tune)
- Vorlauf-Abtastung (zum nächsten Titel)
- Recherche en avance rapide (vers le morceau suivant)

- Rewind scanning (to the previous tune)
- Rücklauf-Abtastung (zum vorherigen Titel)
- Recherche en réembobinage (vers le morceau précédent)

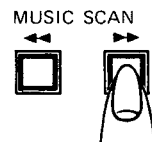

- 2 When the non-recorded section is detected, playback starts from the beginning of the following (or previous) tune.

- 2 Bei Erreichen des unbespielten Abschnitts beginnt die Wiedergabe des nächsten/vorherigen Titels.

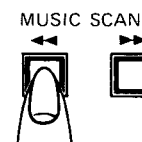

- 2 Quand la section non enregistrée est détectée, la lecture commence à partir du début du morceau suivant ou précédent.

### Note:

When the Music Scan button is pressed within the first or last 10 seconds of the tune, the correct non-recorded section may not be detected.

### Hinweis:

Wird die MUSIC SCAN-Taste innerhalb der ersten oder letzten 10 Sekunden eines Titels betätigt, wird möglicherweise der gewünschte unbespielte Abschnitt nicht korrekt abgetastet.

### Remarque:

Quand la touche de recherche musicale est enfoncée dans les 10 dernières secondes du morceau, la section non enregistrée correcte risque de ne pas être détectée.

### CAUTION

In these case the non-functioning of the MUSIC SCAN mechanism is not due to a malfunction of the unit. The MUSIC SCAN facility can only be used with appropriate tapes.

- The tune has long pianissimo (low sound level) passages or includes non-recorded sections.
- The program is recorded at a low recording level.
- Non-recorded sections of tape are too short (less than 4 seconds).
- Non-recorded sections of tape contain high level noise or hum.

### Using INDEX SCAN

Press to play back the beginning (about 10 seconds) of each tune in sequence. It is convenient to quickly locate any desired tune.

#### Procedure

1. Load a prerecorded cassette.
  2. Press the INDEX SCAN button. When this button is pressed, the tape travels in the direction according to the direction indicator.
  3. Press the PLAY button when the desired tune has been located. The index scan mode is cancelled and playback will start from this point.
- Press the ■ (stop) button when you wish to cancel the index scan mode in the middle of its operation.

### Using the MEMORY function

The memory function operates the section at the points where the MEMORY switch was set to ON (—) and where the counter reading is "0000".

So that the tape stops automatically at any desired position . . . . memory stop

### VORSICHT

In den folgenden Fällen beruht das Nichtfunktionieren der Music Scan-Funktion nicht auf einem Schaden. Die Music Scan-Funktion arbeitet nur bei hierfür geeigneten Bändern!

- Pianissimo-Passagen oder Pausen in einem Titel.
- Insgesamt niedriger Aufnahmepegel.
- Zu kurze (weniger als 4 Sekunden) unbespielte Passagen.
- Unbespielte Passagen mit zu hohem Störgeräuschpegel.

### Inhalts-Abtastung (INDEX SCAN)

Diese Taste drücken, um der Reihe nach den Beginn (etwa 10 Sekunden) jedes Stücks wiederzugeben. Diese Funktion ist hilfreich, um schnell ein gewünschtes Stück zu finden.

#### Bedienung

1. Eine bespielte Cassette einlegen.
  2. Die INDEX SCAN-Taste drücken. Wenn diese Taste gedrückt wird, läuft das Band in die Richtung entsprechend der Richtungs-Anzeige.
  3. Wenn das gewünschte Stück gefunden ist, die PLAY-Taste drücken. Dadurch wird die Inhalts-Abtastung beendet, und die Wiedergabe beginnt von dieser Stelle.
- Durch Drücken der Stoptaste (■) kann die Inhalts-Abtastung an jeder Stelle gestoppt werden.

### Benutzung der Speicherfunktion

Die Speicherfunktion betrifft den Bandabschnitt zwischen dem Punkt bei dem der MEMORY-Schalter eingeschaltet wurde (—), und der Zählwerkstellung "0000".

Automatischer Bandstopp an einer vorbestimmten Position . . . . Programmierter Stopp

### ATTENTION

*Dans les cas suivants, le non fonctionnement du mécanisme de sélection automatique du programme musical MUSIC SCAN n'est pas dû à un défaut de l'appareil. Le dispositif de sélection automatique du programme musical MUSIC SCAN ne peut être utilisé qu'avec des bandes appropriées.*

- *Le programme musical possède un long pianissimo (niveau sonore bas) ou des parties non enregistrées.*
- *Le programme musical est enregistré avec un faible niveau d'enregistrement.*
- *Les sections non enregistrées de la bande sont trop courtes (inférieures à 4 secondes).*
- *Les sections non enregistrées de la bande contiennent des bruits ou ronflements de niveau élevé.*

### Utilisation de la recherche indéxée (INDEX SCAN)

*Enfoncer la touche pour lire le début (environ 10 secondes) de chaque morceau l'un après l'autre. Ce mécanisme est très commode pour localiser rapidement n'importe quel morceau.*

#### Manière d'opérer

1. *Mettre une cassette préenregistrée en place.*
  2. *Enfoncer la touche INDEX SCAN. Quand cette touche est enfoncée, la bande défile dans la direction indiquée.*
  3. *Enfoncer la touche PLAY quand le morceau désiré a été atteint. Le mode de recherche indéxée est annulé et la lecture commence alors.*
- *Enfoncer la touche ■ (arrêt) quand vous voulez annuler le mode de recherche indéxée pendant le fonctionnement de celui-ci.*

### Utilisation de la fonction de mémoire (MEMORY)

*La mémoire fonctionne point où le commutateur MEMORY a été placé sur ON (—) et au point où le compteur indique "0000".*

Pour que la bande s'arrête à une position désirée . . . . arrêt par mémoire



● Procedure

● Bedienungsablauf

● Manière de procéder

The tape stops automatically from the fast forward or rewind mode at the point where the MEMORY switch is set to ON (—). The tape also stops automatically when the counter reaches a reading of "0000" in the rewind mode.

Das Band wird bei der Zählwerkanzeige von Vorlauf oder Rücklauf auf Stop geschaltet, bei der der MEMORY-Schalter auf die ON-Position (—) gestellt wird. Das Band stoppt ebenfalls automatisch während des Rücklaufs bei Erreichen der Zählwerkanzeige "0000".

La bande s'arrête automatiquement dans le mode d'avance rapide ou de réembobinage à l'endroit où le commutateur MEMORY est placé sur ON (—). Elle s'arrête aussi automatiquement quand le compteur indique "0000" dans le mode de réembobinage.

To stop the tape at a counter reading of "0000", press the ■ (stop) button, then press the MEMORY switch and rewind the tape.

Notes:

- The preset point can be stored during recording but the memory function does not operate in this mode.
- Memory operation can be performed during the stopwatch mode.
- Let the counter reading reach more than 10 before storing the rewind point in memory.
- In memory operation, the tape may not stop exactly at the counter "0000" reading or the point where the MEMORY switch was pressed to ON (—).
- Press the ◀◀ (rewind) button again to rewind the tape beyond a counter reading of "0000".

Ist der Bandstopp bei Zählwerkstand "0000" beabsichtigt, die ■ (Stop)-Taste betätigen und dann den MEMORY-Schalter. Hierauf das Band zurückschleusen.

Hinweise:

- Die voreingestellte Position kann während des Aufnahmebetriebs gespeichert werden, die Speicherfunktion ist jedoch bei dieser Betriebsart nicht abrufbar.
- Die Speicherfunktion kann auch bei Stoppuhr-Einstellung durchgeführt werden.
- Die Zählwerkanzeige sollte erst Zählerstand "10" erreichen, ehe die Rückspulstelle in den Speicher eingegeben wird.
- Bei Speicherbetrieb stoppt das Band möglicherweise nicht exakt bei Zählerstand "0000" oder der Stelle, an der der MEMORY-Schalter gedrückt wurde.
- Die ◀◀ (Rückspul)-Taste nochmals betätigen, um das Band über den Zählwerkstand "0000" zu transportieren.

Press at the point where memory stop is required  
Drücken an der Stelle, an der der automatische Bandstopp erfolgen soll

Enfoncer à l'endroit où l'arrêt par mémoire est requis

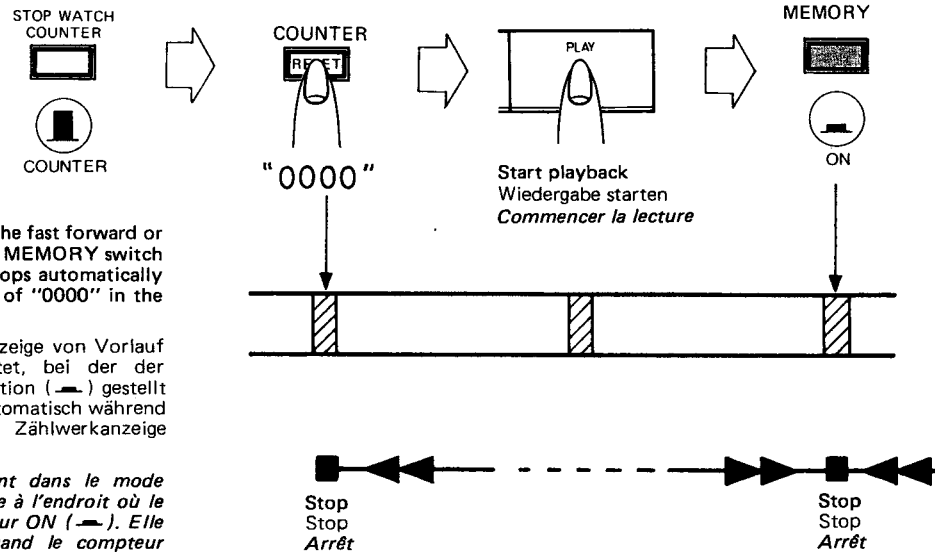

Pour arrêter la bande quand le compteur indique "0000", enfoncer la touche ■ (arrêt) puis enfoncer le commutateur MEMORY et réembobiner la bande.

Remarques:

- Le point pré-réglé peut être mémorisé pendant l'enregistrement mais la fonction de mémoire ne fonctionne pas dans ce mode.
- Le fonctionnement de la mémoire est possible dans le mode de chronomètre.
- Laissez l'affichage du compteur atteindre plus de 10 avant de mémoriser le point de réembobinage.
- Dans le fonctionnement de la mémoire, la bande risque de ne pas s'arrêter exactement à l'affichage "0000" ou au point où le commutateur MEMORY a été enfoncé sur ON (—).
- Réenfoncer la touche de réembobinage (◀◀) pour réembobiner la bande plus loin que "0000".

Rewinding the tape to the middle and starting playback from there . . . memory playback

● Procedure

Rückspulen des Bandes auf eine Position im mittleren Bandabschnitt und Starten der Wiedergabe . . . Programmierter Wiedergabe

● Bedienungsablauf

Réembobinage de la bande au milieu et commencer la lecture à partir de ce point . . . lecture par mémoire

● Manière de procéder

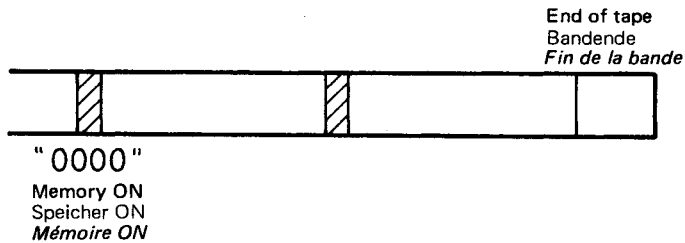
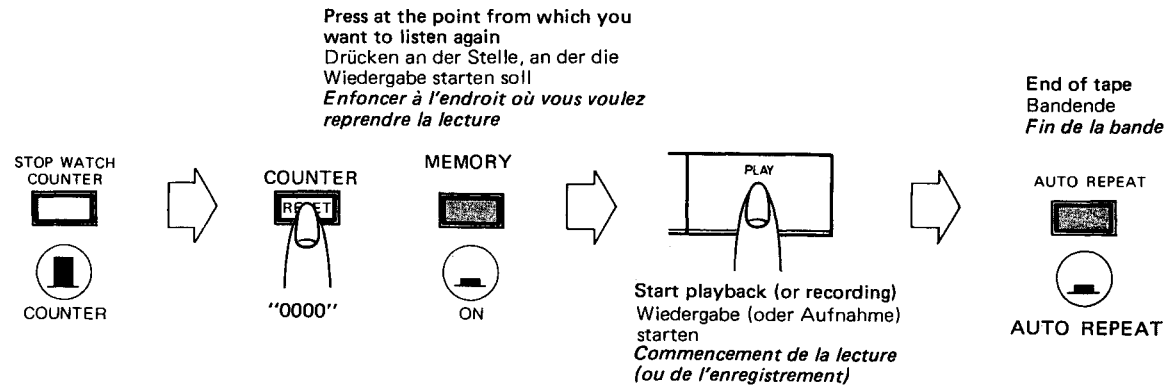

When the ◀◀ (rewind) button is pressed at the end of tape, memory playback starts at "0000" and stops automatically at the end of tape.

Wird die ◀◀ (Rückspul)-Taste am Bandende betätigt, startet die programmierte Wiedergabe bei Zählerstand "0000" und stoppt automatisch beim Bandanfang.

*Quand la touche de réembobinage (◀◀) est enfoncée à la fin de la bande, la lecture par mémoire commence à "0000" et s'arrête automatiquement à la fin de la bande.*

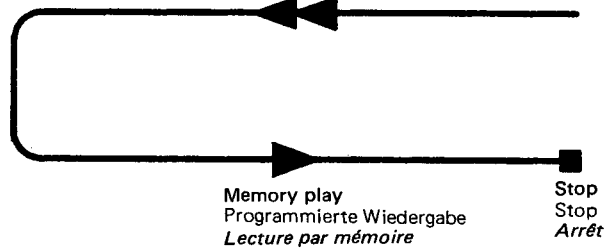

**To repeat playback . . . . auto repeat**

**● Procedure**

**Wiedergabe-Wiederholung . . . . Automatische Wiederholung**

**● Bedienungsablauf**

**Pour répéter la lecture . . . . répétition automatique**

**● Manière de procéder**

Press at the point where repeat playback is to be started  
Drücken an der Stelle, an der die Wiedergabe-Wiederholung gestartet werden soll  
*Enfoncer à l'endroit où la lecture répétée doit commencer*

Start playback  
Wiedergabe starten  
*Commencer la lecture*

Press at the end of the section to be repeated  
Am Ende des zu wiederholenden Abschnitts drücken  
*Enfoncer à la fin de la section à répéter*

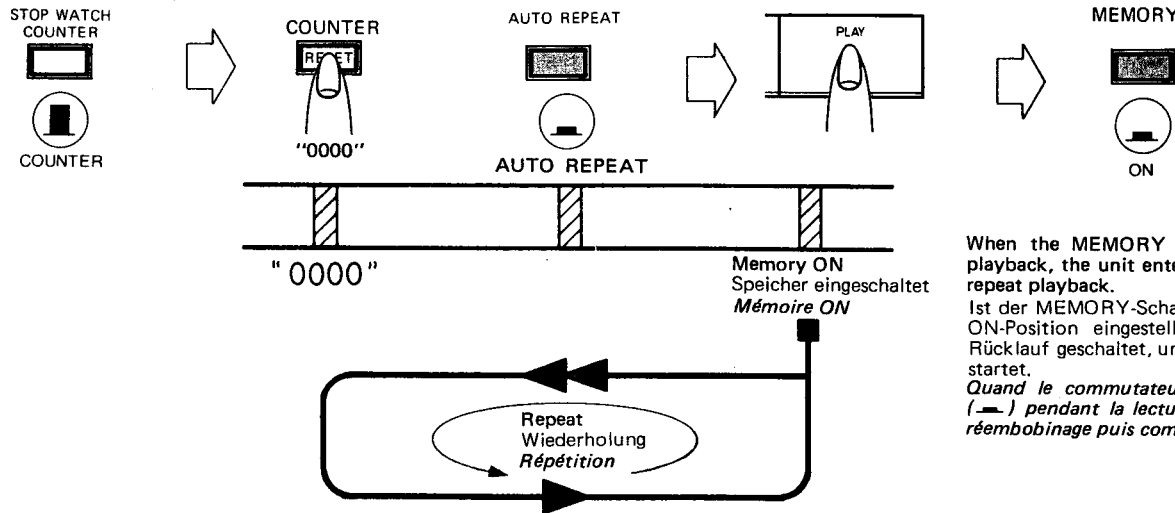

When the MEMORY switch is set to ON (ON) in playback, the unit enters the rewind mode then starts repeat playback.  
Ist der MEMORY-Schalter bei der Wiedergabe auf die ON-Position eingestellt (ON), wird das Gerät auf Rücklauf geschaltet, und die Wiedergabe-Wiederholung startet.  
*Quand le commutateur MEMORY est placé sur ON (ON) pendant la lecture, l'appareil entre en mode de réembobinage puis commence la lecture répétée.*

- COUNTER "0000" and MEMORY ON positions can be set as required. They can be set at the beginning and end of a tune or at the ends of a tape if you want to repeat one full side of the tape. For example, when one full side is repeated . . .

- Zählerstand "0000" und der bei Einschalten des MEMORY-Schalters vorliegende Zählerstand können beliebig festgelegt werden: am Anfang oder Ende eines Titels, der wiederholt werden soll, oder am Bandende, wenn eine ganze Seite wiederholt werden soll. Beispiel: Wiederholung einer Bandseite . . .

- Les positions COUNTER "0000" et MEMORY peuvent être placées n'importe où. Elles peuvent être placées au début et à la fin d'un morceau que vous voulez répéter ou aux extrémités d'une bande si vous voulez répéter entièrement une face. Par exemple, répétition d'une face . . .

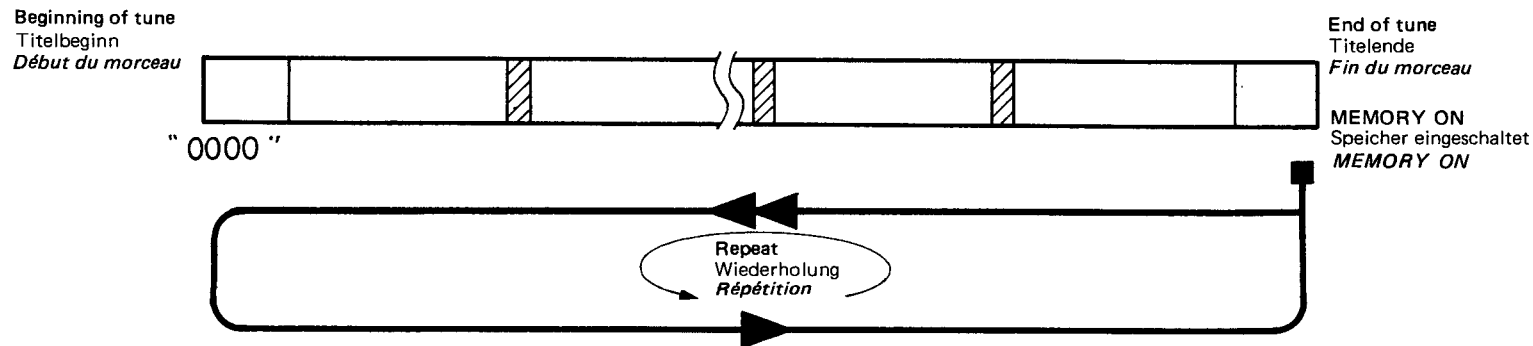

# RECORDING

# AUFNAHME

# ENREGISTREMENT

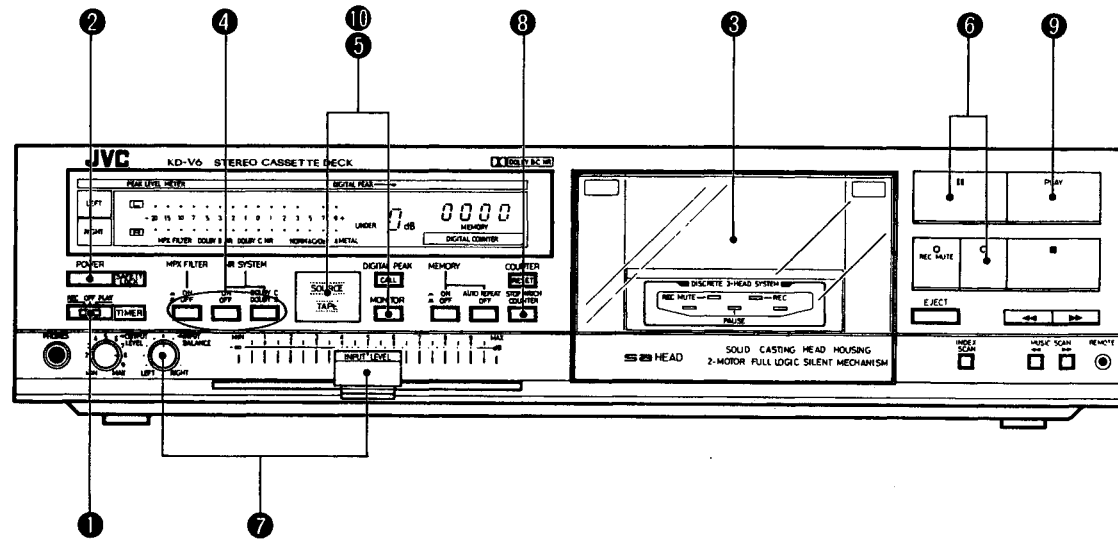

— Operate in the order of the numbers in the illustration —

- ① Set the TIMER switch to OFF position.
- ② Press the POWER switch to set to ON ( ).
- ③ Load a cassette for recording.
- ④ Set the NR SYSTEM and MPX FILTER switches as required.
- ⑤ Set the MONITOR switch to SOURCE ( ).
- ⑥ Press the (pause) and (record) buttons at the same time (record pause mode).
- ⑦ Adjust the recording level. (See page 24.)
- ⑧ Set the COUNTER switch to COUNTER ( ) and press the COUNTER RESET button to reset the digital counter to "0000".
- ⑨ Press the PLAY button to release the pause mode and to start recording.
- ⑩ To monitor the sound immediately after it has been recorded, select the TAPE ( ) position of the MONITOR switch. (See page 27.)

— In der Reihenfolge der Nummern in der Abbildung bedienen —

- ① Den TIMER-Schalter auf OFF stellen.
- ② Den Netzschalter (POWER) durch Drücken auf ON ( ) stellen.
- ③ Eine Cassette einlegen.
- ④ NR SYSTEM- und MPX FILTER-Schalter wie erforderlich einstellen.
- ⑤ Den MONITOR-Schalter auf die SOURCE-Position ( ) stellen.
- ⑥ Die Pause- ( ) und die Aufnahmetaste ( ) gleichzeitig drücken (Aufnahme-Bereitschaft).
- ⑦ Den Aufnahmepegel einstellen. (Siehe Seite 24.)
- ⑧ Den COUNTER-Schalter auf die COUNTER-Position ( ) einstellen, und mit der COUNTER RESET-Taste das Zähler auf "0000" zurückstellen.
- ⑨ Die PLAY-Taste betätigen, um von Pause auf Aufnahmebetrieb zu schalten.
- ⑩ Ist Hinterbandkontrolle beabsichtigt, den MONITOR-Schalter auf die TAPE-Position ( ) einstellen. (Siehe Seite 27.)

— Effectuer les manoeuvres dans l'ordre indiqué sur le schéma —

- ① Régler le commutateur TIMER sur la position OFF.
- ② Appuyer sur l'interrupteur POWER pour le régler sur la position ON ( ).
- ③ Mettre une cassette à enregistrer.
- ④ Régler les commutateurs NR SYSTEM et MPX FILTER sur la position qui convient.
- ⑤ Placer le commutateur MONITOR sur SOURCE ( ).
- ⑥ Appuyer simultanément sur la touche de pause ( ) et la touche d'enregistrement ( ) (Mode d'attente d'enregistrement).
- ⑦ Ajuster le niveau d'enregistrement. (Voir page 24.)
- ⑧ Placer le commutateur COUNTER sur COUNTER ( ) et enfoncer la touche COUNTER RESET pour remettre le compteur à "0000".
- ⑨ Appuyer sur la touche PLAY pour libérer le mode de pause et faire démarrer l'enregistrement.
- ⑩ Pour contrôler le son immédiatement après son enregistrement sélectionner la position TAPE ( ) du commutateur MONITOR. (Voir page 27.)

## Tape chart

## Tabla de cintas

## Tableau des bandes

	Brand Marke <i>Marque</i>	Tape name Bandtyp <i>Modèle</i>	TAPE indicator TAPE-Anzeige <i>Indicateur de bande (TAPE)</i>
Metal tape Metallband <i>Bande "métal"</i>	JVC TDK FUJI FILM SCOTCH MAXELL SONY	<b>ME, ME PRO MA METAL METAFINE MX METALLIC</b>	<b>METAL</b>
Chrome tape Chromband <i>Bande "chrome"</i>	JVC FUJI FILM MAXELL TDK SCOTCH SONY BASF	<b>DA-7 FX-II XL II, XL II-S SA, SA-X MASTER II CD.α, EHF<sup>☆</sup>, UCX-S SCR, PRO II<sup>☆</sup></b>	<b>CrO<sub>2</sub></b>
Normal tape Normalband <i>Bande ordinaire</i>	JVC AGFA " " BASF " " FUJI FILM MAXELL " " SCOTCH " " SONY " " TDK	<b>DA-1, DA-3 SUPER COLOR SUPER FERRO DYNAMIC SLH-I, PRO I<sup>☆</sup> LH FX-I, FL XL-I, XL I-S UD, UL, LN MASTER I High lander Dynarange, Ferric AHF, BHF, CHF SHF<sup>☆</sup>, HFX<sup>☆</sup>, LNX<sup>☆</sup> D, AD, OD</b>	<b>NORM</b>

☆ USA market only  
 ☆ Nur USA-Markt  
 ☆ *Marché américain seulement*

## Notes

1. Tapes with their names in bold characters are recommended in order to achieve the full performance of the KD-V6.  
Be sure to use the recommended tapes when recording/playing back using the noise reduction systems (such as Dolby C NR) to get optimum performance.
2. The use of ferri-chrome tape for recording with the KD-V6 is not recommended because recording levels are slightly different from other tape characteristics.
3. Most metal tapes available on the market are provided with metal tape identification holes. However, other than those specified in the table, some metal tapes without identification holes cannot be used.
4. Among your own metal tapes, those which have chrome tape identification holes (PB EQ, 70 μs), instead of metal tape identification holes, can be played back as they are. (Refer to "Auto Tape Select mechanism" on page 5.)

## Hinweise:

1. Die in der Liste fett gedruckten Bänder werden empfohlen, um mit dem KD-V6 die besten Ergebnisse zu erzielen.  
Bei Aufnahmen und Wiedergaben unter Verwendung des Rauschunterdrückungssystems (wie Dolby C NR) sollten die empfohlenen Bänder benutzt werden, um die optimale Leistung zu erhalten.
2. Der Gebrauch von Eisenchrombändern für Aufnahmen mit dem KD-V6 empfiehlt sich nicht, da die Aufnahmepegel ein wenig von anderen Bändern differieren.
3. Die meisten auf dem Markt erhältlichen Metallbänder sind mit Bandart-Abtastlöcher versehen. Jedoch können Metallbänder ohne Bandart-Abtastlöcher nicht benutzt werden.
4. Die Metallbänder, die anstelle von Metallband-Abtastlöchern Chromband-Abtastlöcher (PB EQ 70 μs) aufweisen, können wiedergegeben werden, wie sie sind. (Siehe "Automatischer Bandart-Wahlmechanismus" auf Seite 5.)

## Remarques:

1. *Pour obtenir les meilleurs résultats, il est recommandé d'employer les bandes dont le nom apparaît en caractères gras.*  
*S'assurer d'utiliser les bandes recommandées lors d'un enregistrement ou d'une lecture utilisant les systèmes de réduction du bruit (tels que Dolby C NR) afin d'obtenir une performance optimale.*
2. *L'utilisation de bande ferrichrome pour l'enregistrement avec le KD-V6 n'est pas recommandée du fait que les niveaux d'enregistrement sont légèrement différents des caractéristiques d'autres bandes.*
3. *La plupart des bandes métal disponibles dans le commerce sont munies de trous d'identification pour bande métal. Cependant, certaines bandes métal ne possédant pas ces trous et non spécifiées dans le tableau ne sont pas utilisables.*
4. *Les bandes métal qui sont munies de trous d'identification pour bande chrome au lieu de bande métal peuvent être lues telles qu'elles sont. (Se référer à "Mécanisme de sélection de bande automatique" page 5.)*

### NR SYSTEM switches

- The tapes recorded using NR must be played back through the corresponding circuit.
- ANRS (Automatic Noise Reduction System developed by JVC) is fully compatible with the DOLBY B NR system.

#### Notes:

1. Proper sound quality will not be obtained if different NR switch settings are used during recording and playback.
2. We advise you to use the recommended tapes when recording and playing back using noise reduction systems to get optimum performance from your KD-V6. These are shown in bold print in the chart of page 20. If tape with inferior characteristics is used, sound quality may deteriorate.

### Erasing

When recording on a prerecorded tape, the previous recording is automatically erased and only the new program is recorded on the tape.

#### To erase a tape without making a new recording...

Follow the section "RECORDING" but in step ⑦ set the INPUT LEVEL controls to MIN.

### Direct mode change mechanism

To record when in the playback mode without stopping the tape, press the ○ (record) button while the PLAY button is pressed.

### Rauschunterdrückung-Schalter (NR SYSTEM)

- Die Cassetten, die mit Rauschunterdrückung aufgenommen wurden, müssen auch durch den entsprechenden Schaltkreis wiedergegeben werden.
- ANRS (Automatisches Rauschunterdrückungs-System, von JVC entwickelt) ist voll mit der Dolby B-Rauschunterdrückung kompatibel.

#### Hinweise:

1. Wenn bei Aufnahme und Wiedergabe verschiedene NR SYSTEM-Schalterstellungen verwendet werden, kann keine einwandfreie Klangqualität erzielt werden.
2. Für Aufnahme und Wiedergabe mit Rauschunterdrückung sollten die empfohlenen Bänder verwendet werden, um die optimale Leistung des KD-V6 zu erhalten. Diese Bänder sind in der Tabelle auf Seite 20 fettgedruckt. Wenn Bänder mit schlechteren Eigenschaften verwendet werden, kann die Klangqualität abnehmen.

### Löschen

Bei der Aufnahme auf ein bereits bespieltes Band wird die alte Aufnahme automatisch gelöscht und nur das neue Programm auf Band aufgenommen.

#### Löschen eines Bandes ohne Neuaufnahme...

Den Anweisungen im Abschnitt "AUFNAHME" folgen, jedoch in Schritt ⑦ den Eingangspegelregler (INPUT LEVEL) auf MIN stellen.

### Direkter Betriebsartenwechsel

Wenn die PLAY-Taste in der Wiedergabe-Betriebsart gedrückt ist, kann durch Drücken der Aufnahmetaste (○) direkt auf Aufnahme übergegangen werden, ohne daß das Band gestoppt werden muß.

### Commutateurs de réduction du bruit (NR SYSTEM)

- La bande enregistrée en utilisant le ANRS/DOLBY B NR ou DOLBY C NR devra être reproduite par le même circuit.
- Le ANRS est entièrement compatible avec le système de réduction du bruit Dolby B NR.

#### Remarques:

1. Une qualité sonore convenable ne pourra être obtenue si le réglage de réduction du bruit est différent de celui utilisé durant l'enregistrement.
2. Nous vous conseillons d'utiliser les bandes recommandées lors d'un enregistrement ou d'une lecture utilisant les systèmes de réduction du bruit afin d'obtenir une performance optimale du KD-V6. Celles-ci sont indiquées en caractères gras au tableau de la page 20. Si vous utilisez des bandes ayant des caractéristiques inférieures, la qualité du son risque d'être dégradée.

### Effacement

Lorsqu'un enregistrement est effectué sur une bande pré-enregistrée, l'enregistrement précédent est effacé automatiquement et seul le nouveau programme est enregistré sur la bande.

Pour effacer une bande sans effectuer un nouvel enregistrement...

Suivre la section "ENREGISTREMENT" mais, dans l'étape ⑦ placer les commandes INPUT LEVEL sur la position MIN.

### Mécanisme de changement de mode direct

Pour enregistrer dans le mode de lecture sans arrêter la bande, enfoncer la touche ○ (enregistrement) alors que la touche PLAY est enfoncée.

## DIGITAL PEAK indicator and use for recording level adjustment

### What is the Digital Peak Indicator?

It is a digital display which shows the recording/playback level and is interlocked with the FL PEAK METER under the control of the meter microcomputer. As the level is shown numerically, it is easy to check the levels of sources with fast transient response such as Compact Discs. A maximum peak memory function is provided so that the peak level can be checked after as well during recording.

### FL PEAK meters

Since these meters have a peak hold function (for about 2 seconds) between -15 dB and +9 dB for the left and right channels independently, they are useful for checking the L/R balance.

## Verwendung der DIGITAL PEAK-Anzeige bei der Regelung des Aufnahmepegels

### Was ist Digital-Spitzenpegelanzeige?

Diese Digitalanzeige informiert über den Aufnahme/Wiedergabe-Pegel. Sie ist über den Meßgerät-Mikrocomputer mit dem FL PEAK METER gekoppelt. Da die Anzeige numerisch erfolgt, können die Pegel von Signalquellen mit schnellem Einschwingverhalten, wie z.B. Compact Discs leicht überprüft werden. Mit dem vorhandenen Spitzenpegel-Speicher kann der Spitzenpegel vor und während der Aufnahme überprüft werden.

### FL PEAK-Anzeige

Mit diesen Anzeigen kann die Balance zwischen linkem und rechtem Kanal überprüft werden, da für beide Kanäle eine Peak Hold-Funktion (für ca. 2 Sekunden) für den Bereich zwischen -15 dB +9 dB vorhanden ist.

## Indicateur de crêtes, numériques et son usage pour le réglage du niveau d'enregistrement

### Qu'est-ce que l'indicateur de crêtes numériques?

C'est un affichage numérique qui indique le niveau d'enregistrement/lecture et qui est interverrouillé avec le compteur FL PEAK METER sous le contrôle du microordinateur de compteur. Le niveau est indiqué numériquement et il est donc aisé de vérifier les niveaux des sources avec une réponse au signal unité rapide comme les disques audio numériques. Une fonction de mémoire de la crête maximum est fournie de manière à ce que le niveau de crête puisse être vérifié après l'enregistrement aussi bien que pendant.

### Compteurs FL PEAK

Du fait que ces compteurs ont une fonction de maintien des crêtes (pendant environ 2 secondes) entre -15 dB et +9 dB indépendamment pour les canaux de gauche et de droite, ils sont utiles pour contrôler la balance gauche/droite.

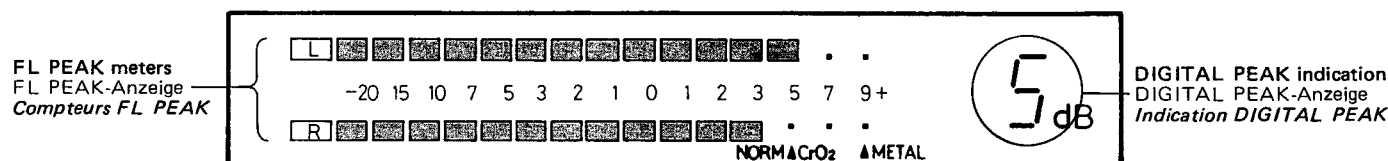

Type of tape used and scale indicating max. recording level  
Bandartanzeige und Anzeigeskala für den maximalen Aufnahmepegel  
Type de bande utilisé et échelle indiquant le niveau d'enregistrement maximum

### Digital peak indicator display

- Values from +1 dB to +11 dB are indicated in 1 dB steps.

For 0 dB and under:  
0 dB und darunter  
Pour 0 dB et moins:

UNDER 0 dB

For +12 dB and over:  
+12 dB und darüber  
Pour +12 dB et plus:

OVER 12 dB

### Digitale Pegelanzeige

- Im Bereich zwischen +1 dB und +11 dB werden die Werte in 1-dB-Schritten angegeben.

### Affichage de l'indicateur de crêtes numériques

- Des valeurs comprises entre +1 dB et +11 dB sont indiquées en étapes de 1 dB.

- Each indication is held for about 2 seconds. When a signal with a level higher than that displayed is input, the display changes to the new value which is also held. The indicated level is the higher of the L and R channel levels.

- Jede Anzeige wird für ca. 2 Sekunden festgehalten. Bei nachfolgenden Signal mit höherem Pegel wird die Anzeige entsprechend geändert, so daß der jeweils höchste Pegel für jeden Kanal angezeigt wird.

- Chaque indication est maintenue pendant environ 2 secondes. Quand un signal à niveau plus élevé que celui qui est affiché est mis en entrée, l'affichage change sur la nouvelle valeur qui est elle aussi maintenue. Le niveau d'indication est celui qui est le plus élevé des canaux de gauche et de droite.

### How to Use the DIGITAL PEAK indicator

1. In the record pause mode, check the maximum input level of the recording using the Digital Peak indicator.
2. Adjust the INPUT LEVEL control to obtain the optimum level.

### Verwendung der DIGITAL PEAK-Anzeige

1. Bei Aufnahme-Pauseschaltung den maximalen Aufnahme-Eingangspiegel mit der Digital-Pegelanzeige überprüfen.
2. Den INPUT LEVEL-Regler auf den optimalen Pegel einstellen.

### Utilisation de l'indicateur DIGITAL PEAK

1. Dans le mode de pause d'enregistrement, vérifier le niveau d'entrée maximum de l'enregistrement avec l'indicateur de crêtes numériques.
2. Régler la commande INPUT LEVEL pour obtenir le niveau optimum.

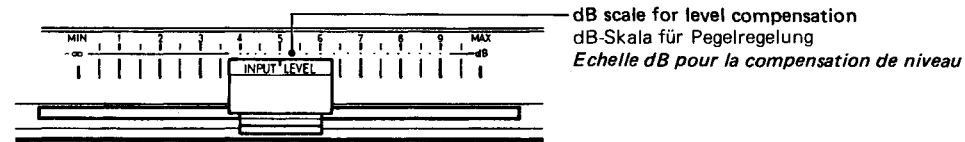

The INPUT LEVEL control is provided with a scale graduated in dB for level compensation. This scale can be used as an approximate reference when adjusting the control, referring to the DIGITAL PEAK indicator display.

3. After recording, press the CALL button to check the peak level.

Der INPUT LEVEL-Regler verfügt über eine dB-Skala zur Pegelregelung. Diese Skala kann als Einstellhilfe bei der Pegelregelung verwendet werden, wenn man die DIGITAL PEAK-Anzeige verwendet.

3. Nach der Aufnahme zur Überprüfung des Spitzenpegels die CALL-Taste drücken.

La commande INPUT LEVEL est fournie avec une échelle graduée en dB pour une compensation de niveau. Celle-ci peut être utilisée comme référence approximative lors du réglage de la commande en se référant à l'affichage de l'indicateur DIGITAL PEAK.

3. Après l'enregistrement, enfoncer la touche CALL pour vérifier le niveau de crêtes.

### DIGITAL PEAK



### Calling up the maximum level and resetting the memory

When the DIGITAL PEAK "CALL" button is pressed once, the peak level held in memory is displayed for approximately 5 seconds, flickering at 0.5 sec. intervals. After 5 seconds, the flickering stops and the indicator returns to normal operation. If the CALL button is pressed again while the peak value is displayed, the memory will be cleared. The memory is also cleared when the power is switched off.

#### Notes:

- The dB scale for level compensation are not accurate when the INPUT BALANCE control is not in its center position.
- Levels indicated in recording and playback are sometimes different because of differences in tape density, etc. The level indicated in recording is more accurate.

### Abrufen des Maximalpegels und Speicherlöschung

Wird die DIGITAL PEAK-CALL-Taste einmal gedrückt, erscheint der gespeicherte Spitzenpegel für ca. 5 Sekunden, wobei die Anzeige in Halbsekundenintervallen blinkt. Nach Ablauf dieser Zeit wird wieder auf Normalanzeige umgeschaltet. Wird die CALL-Taste während der Spitzenpegelanzeige nochmals gedrückt, wird der Speicherinhalt gelöscht. Dies geschieht gleichfalls bei Ausschalten der Spannungsversorgung.

#### Hinweise:

- Ist der INPUT BALANCE-Regler nicht auf seine Mittelposition eingestellt, ist die dB-Skala für Pegelregelung nicht mehr korrekt anwendbar.
- Die für Aufnahme und Wiedergabe angezeigten Pegel können auf Grund differierender Bandempfindlichkeit etc. voneinander abweichen. Der bei Aufnahmebetrieb angezeigte Pegel ist exakter.

### Rappel du niveau maximum et nouveau réglage de la mémoire

Quand la touche DIGITAL PEAK "CALL" est enfoncée une fois, le niveau de crêtes en mémoire est affiché pendant environ 5 secondes, clignotant à des intervalles de 0,5 seconde. Après 5 secondes, le clignotement s'arrête et l'indicateur retourne au fonctionnement normal. Si la touche CALL est réenfoncée alors que la valeur de crête est affichée, la mémoire est annulée. Elle l'est aussi quand l'interrupteur d'alimentation est placé sur la position d'arrêt.

#### Remarques:

- L'échelle dB pour la compensation de niveau n'est pas juste quand la commande INPUT BALANCE n'est pas sur sa position centrale.
- Les niveaux indiqués en enregistrement et lecture sont parfois différents à cause des différences de sensibilité de bande etc. Le niveau indiqué en enregistrement est plus précis.



**Relation between DIGITAL PEAK indicator and FL PEAK meters**

Although the levels of these are the same because they are controlled by a single microcomputer, the DIGITAL PEAK indicator is more precise between +3 dB and +9 dB because it can show values which cannot be shown by the FL PEAK METER (+4 dB, +6 dB, etc.).

**Zusammenhang zwischen DIGITAL PEAK-Anzeige und FL PEAK METER**

Obwohl die Pegel identisch sind, da sie über denselben Mikrocomputer geregelt werden, ist die DIGITAL PEAK-Anzeige im Bereich zwischen +3 dB und +9 dB präziser, da der FL PEAK METER nicht alle Werte anzeigen kann (z.B. +4 dB, +6 dB etc.).

**Relation entre l'indicateur DIGITAL PEAK et les compteurs FL PEAK**

*Bien que les niveaux de ceux-ci soient les mêmes parce qu'ils sont contrôlés par un seul microordinateur, l'indicateur DIGITAL PEAK est plus précis entre +3 dB et +9 dB parce qu'il peut indiquer des valeurs qui ne sont pas indiquées par FL PEAK METER (+4 dB, +6 dB, etc.).*

**Setting the optimum recording level for different types of tape**

Adjust the recording level while observing the DIGITAL PEAK indicator and FL meter.

**Einstellung des optimalen Aufnahmepegels für verschiedene Bandarten**

Den Aufnahmepegel unter Beobachtung der DIGITAL PEAK und FL-Anzeige einstellen.

**Réglage du niveau d'enregistrement optimal pour différents types de bande**

*Ajuster le niveau d'enregistrement tout en observant l'indicateur DIGITAL PEAK et le compteur FL.*

For example:

Beispiel:

*Par exemple:*

**With Metal tape  
Bei Metallband  
Bande métal**

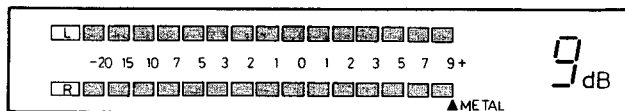

Because of metal tape's higher saturation level, it is OK that the DIGITAL PEAK indicator is "+9 dB".  
Auf Grund des höheren Sättigungsgrades des Metallbandes ist die DIGITAL PEAK-Anzeige von +9 dB zulässig.  
*Du fait que les bandes métal ont un niveau de saturation plus élevé, il est normal que l'indicateur DIGITAL PEAK montre "+9 dB".*

**With Normal or Chrome tape  
Bei Normalband  
Bande ordinaire ou Chrome**

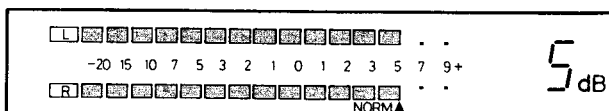

It is OK that the DIGITAL PEAK indicator is "+5 dB".  
Die DIGITAL PEAK-Anzeige von +5 dB ist zulässig.  
*Il est normal que l'indicateur DIGITAL PEAK montre "+5 dB".*

- It is best to adjust the recording level near the tape's saturation level. The best level varies depending on the type of music and type of tape so it is better to make test recordings, using FM music, records, etc.
- Am besten ist die Einstellung des Aufnahmepegels nahe des Sättigungsgrades des Bandes. Jedoch unterschieden sich diese Einstellungen je nach Musikstil, Bandsorte, und es sollten deshalb Probeaufnahmen durchgeführt werden (UKW-Musikaufnahmen, Schallplatten etc.).
- *Il est préférable de régler le niveau d'enregistrement près du niveau de saturation de la bande. Le meilleur niveau possible dépend de la nature de la musique et de la bande, de sorte qu'il est préférable de faire des essais d'enregistrement, à partir de musique en FM ou de disques etc.*

## Using AUTO REC MUTE

This facility is used to eliminate undesired sections and automatically make non-recorded sections with a length of about 4 – 5 seconds or as long as you want.

### A. To make non-recorded sections of about 4 – 5 seconds automatically

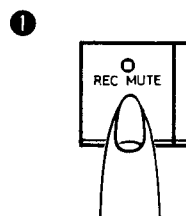

- 1 When the undesired section comes during recording, press the **REC MUTE** button and release it.
- 2 The REC MUTE indicator flashes and a non-recorded section is made during record muting operation.
- 3 About 4 – 5 seconds later, the tape automatically stops, the PAUSE indicator lights and the unit enters the record-pause mode.
- 4 Press the PLAY button to start recording again.

### B. To make non-recorded sections of more than 5 seconds

- 1 Keep the **REC MUTE** button pressed continuously as long as you want to make a non-recorded section.  
By releasing the finger from the button after the above operation, the unit enters the record-pause mode.
- 2 Press the **PLAY** button to start recording again.

## Stummaufnahmetaste (AUTO REC MUTE)

Diese Taste kann verwendet werden, um bei der Aufnahme ungewünschte Teile auszulassen oder um unbespielte Abschnitte mit der Länge von etwa 4 – 5 Sekunden oder beliebiger Länge herzustellen.

### A. Automatisches Herstellen unbespielter Abschnitte von etwa 4 – 5 Sekunden Länge

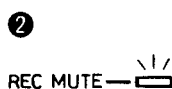

- 1 Wenn der ungewünschte Teil während der Aufnahme kommt, die Stummaufnahmetaste (**REC MUTE**) drücken und wieder loslassen.
- 2 Die REC MUTE-Anzeige blinkt, und ein unbespielter Abschnitt wird hergestellt.
- 3 Nach etwa 4 – 5 Sekunden stoppt das Band automatisch, die PAUSE-Anzeige leuchtet und das Gerät schaltet auf Aufnahme-Pause.
- 4 Zum Fortsetzen der Aufnahme die Wiedergabetaste (PLAY) drücken.

### B. Herstellen unbespielter Abschnitte mit einer Länge von mehr als 5 Sekunden

- 1 Die Stummaufnahmetaste (**REC MUTE**) so lange gedrückt halten, wie der unbespielte Abschnitt dauern soll.  
Wenn die Taste losgelassen wird, schaltet das Gerät auf Aufnahme-Pause.
- 2 Zum Fortsetzen der Aufnahme die Wiedergabetaste (PLAY) drücken.

## Utilisation de l'enregistrement silencieux automatique (AUTO REC MUTE)

Ce mécanisme peut être utilisé pour éliminer des sections non désirées et pour laisser automatiquement des sections non enregistrées d'environ 4 – 5 secondes ou plus.

### A. Pour laisser automatiquement des sections non enregistrées d'environ 4 – 5 secondes

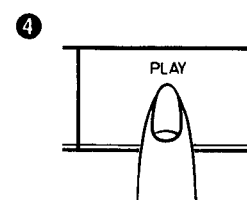

- 1 Lorsque la section non désirée se présente lors de l'enregistrement, enfoncer la touche **REC MUTE** et la relâcher.
- 2 L'indicateur REC MUTE clignote et une section non enregistrée est laissée pendant le fonctionnement de l'enregistrement silencieux.
- 3 Environ 4 à 5 secondes plus tard, la bande s'arrête, l'indicateur PAUSE s'allume et l'appareil entre dans le mode de pause d'enregistrement.
- 4 Enfoncer la touche **PLAY** pour reprendre l'enregistrement.

### B. Pour laisser des sections non enregistrées de plus de 4 secondes

- 1 Maintenir la touche **REC MUTE** enfoncée aussi longtemps que vous voulez que la section non enregistrée dure.  
Quand vous relâchez la touche, l'appareil entre dans le mode de pause d'enregistrement.
- 2 Enfoncer la touche **PLAY** pour reprendre l'enregistrement.

**C. To make the 4 – 5 second, non-recorded section before starting recording**

- 1 Press the **REC MUTE** and **||** (pause) buttons simultaneously.  
The tape starts running in the recording mode, the REC MUTE and REC indicators light and the non-recorded section is made.
- 2 After about 4 – 5 seconds, the tape stops automatically and the unit enters the record-pause mode.

**D. To make less than a 4-second, non-recorded section**

- When the undesired section comes during recording . . . .  
After the **REC MUTE** button is pressed, press the **PLAY** button before the unit enters the pause mode to start recording again, or press the **||** (pause) button to enter the record-pause mode.

**Convenient Indication**

When the REC MUTE button is pressed, the tape movement indicators will begin to light with the center one lighting first in sequence at about 1-second intervals.

This is very convenient for calculating the duration that record-pause mode.

**E. To make the non-recorded section by other methods**

- During recording, press the **PLAY** button once while the **REC MUTE** button is pressed.  
When the **REC MUTE** button is released, recording resumes from there.
- From the stop mode, the tape moves without recording when the **PLAY** button is pressed while the **REC MUTE** button is pressed. When the **REC MUTE** button is released, recording resumes from there. Use this function to eliminate the click noise when the stylus makes contact with the record, etc.

**C. Herstellen von unbespielten Abschnitten von 4 – 5 Sekunden vor dem Starten der Aufnahme**

- 1 Die Stummaufnahme- ( **○** ) und die Pausetaste ( **||** ) gleichzeitig drücken.  
Das Band läuft in der Aufnahme-Betriebsart, die REC MUTE- und REC-Anzeigen leuchten, und ein unbespielter Abschnitt wird hergestellt.
- 2 Nach etwa 4 – 5 Sekunden stoppt das Band automatisch, und das Deck schaltet auf Aufnahme-Bereitschaft.

**D. Herstellen von unbespielten Abschnitten von weniger als 4 Sekunden**

- Wenn der ungewünschte Abschnitt während der Aufnahme kommt . . . .  
Nach Drücken der Stummaufnahmetaste ( **○** ) die Wiedergabetaste (PLAY) drücken, bevor das Gerät auf Pause schaltet, um die Aufnahme fortzusetzen, oder die Pausetaste ( **||** ) drücken, um auf Aufnahme-Bereitschaft zu schalten.

**Hilfreiche Anzeige**

Wenn die Stummaufnahmetaste gedrückt wird, leuchten die Bandlauf-Anzeigen (zuerst die in der Mitte) der Reihe nach in Intervallen von etwa 1 Sekunde. Dies ist sehr hilfreich, um die Länge der Stummaufnahme zu überwachen.

**E. Herstellen von unbespielten Abschnitten mit anderen Methoden**

- Während der Aufnahme die Wiedergabetaste (PLAY) einmal drücken, während die Stummaufnahmetaste ( **○** ) gedrückt ist.  
Wenn die Stummaufnahmetaste ( **○** ) losgelassen wird, wird die Aufnahme von der Stelle fortgesetzt.
- Das Band läuft aus der Stop-Betriebsart ohne Aufnahme, wenn die Wiedergabetaste (PLAY) gedrückt wird, während die Stummaufnahmetaste ( **○** ) gedrückt gehalten wird. Wenn die Stummaufnahmetaste ( **○** ) losgelassen wird, beginnt die Aufnahme von der Stelle.  
Diese Funktion ist sinnvoll einzusetzen, um das Aufsetzgeräusch der Nadel auf der Schallplatte nicht mitaufzunehmen etc.

**C. Pour laisser des sections non enregistrées de 4 à 5 secondes avant de commencer l'enregistrement**

- 1 Enfoncer les touches **REC MUTE** et **||** (pause) simultanément.  
La bande commence à défiler dans le mode d'enregistrement, les indicateurs REC MUTE et REC s'allument et la section non enregistrée est laissée.
- 2 Après environ 4 à 5 secondes, la bande s'arrête automatiquement et l'appareil entre dans le mode de pause d'enregistrement.

**D. Pour laisser des sections non enregistrées de moins de 4 secondes**

- Quand les sections non désirées se présentent pendant l'enregistrement . . . .  
Après avoir enfoncé la touche **REC MUTE**, enfoncer la touche **PLAY** avant que l'appareil n'entre dans le mode de pause pour reprendre l'enregistrement ou enfoncer la touche **||** (pause) pour entrer dans le mode de pause d'enregistrement.

**Indication commode**

Quand la touche d'enregistrement silencieux est enfoncée, les indicateurs de direction de la bande s'allumeront l'un après l'autre, celui du centre d'abord, à des intervalles d'environ 1 seconde.

Ceci est très commode pour calculer la durée de l'enregistrement silencieux.

**E. Pour laisser des sections non enregistrées par d'autres moyens**

- Pendant l'enregistrement, enfoncer la touche **PLAY** une fois alors que la touche **REC MUTE** est enfoncée.  
Quand la touche **REC MUTE** est relâchée, l'enregistrement reprend.
- A partir du mode d'arrêt, la bande défile sans être enregistrée quand la touche **PLAY** est enfoncée alors que la touche **REC MUTE** est enfoncée. Quand cette touche est relâchée, l'enregistrement reprend. Utiliser cette fonction pour éliminer le dé clic provoqué par le contact d'une pointe de lecture sur un disque etc.

The PEAK LEVEL indicator lights when the MONITOR switch is set to SOURCE (  ) even during record muting according to the input level which can be heard from the speakers or headphones so that recording can be resumed at the exact point on the tape.

Ist der MONITOR-Schalter auf die SOURCE-Position (  ) eingestellt, leuchtet die PEAK LEVEL-Anzeige. Auch bei Stummaufnahmeschaltung kann auf Grund der über Lautsprecher oder Kopfhörer möglichen Eingangsspiegel-Aufnahmeüberwachung die Aufnahme an der vorgesehenen Bandstelle exakt fortgesetzt werden.

L'indicateur de niveau de crêtes (PEAK LEVEL) s'allume quand le commutateur MONITOR est placé sur SOURCE (  ), même pendant l'enregistrement silencieux, selon le niveau d'entrée qui est audible à partir des enceintes ou du casque d'écoute, pour pouvoir arrêter l'enregistrement en temps voulu.

## MONITOR switch

Since the KD-V6 is a three-head deck with separate record and play heads, the sound from the source can easily be compared with that recorded on the tape by switching this switch.

### A. Source monitoring

Set to SOURCE (  ) to monitor the sound from the source. The PEAK LEVEL METER and DIGITAL PEAK indicator show the level of the input signal; adjust the recording level while monitoring the source.

### B. Tape monitoring

Set to TAPE (  ) to monitor the signal picked up by the play head after it has been recorded on the tape. In this way you can check whether it has deteriorated because of dirt on the head, etc. Set to this position when playing back tape.

## Monitorschalter (MONITOR)

Da das KD-V6 ein Dreikopf-Deck mit voneinander unabhängigen Aufnahme und Wiedergabekopf ist, kann der Ton der Signalquelle durch Umschalten dieses Schalters mit dem aufgenommenen Ton verglichen werden.

### A. Signalquellen-Überwachung

Auf die SOURCE-Position (  ) einstellen. PEAK LEVEL METER und DIGITAL PEAK-Anzeige geben den Eingangsspiegel wieder. Bei dieser Schalterposition den Aufnahmepegel einstellen.

### B. Überwachung des aufgenommenen Signals

In der TAPE-Position (  ) wird das jeweils gerade aufgenommene Signal über den Wiedergabekopf wiedergegeben. Auf diese Weise können Qualitätsveränderungen der Aufnahme (z.B. auf Grund eines verschmutzten Tonkopfes) sofort festgestellt werden. Diese Schalterposition ist für die Wiedergabe von Bandaufnahmen vorgesehen.

## Commutateur de contrôle (MONITOR)

Du fait que le KD-V6 est à trois têtes séparées pour l'enregistrement et la lecture, le son de la source peut facilement être comparé avec celui enregistré sur la bande avec ce commutateur.

### A. Contrôle de source

Placer sur SOURCE (  ) pour contrôler le son de la source. Le compteur PEAK LEVEL et l'indicateur DIGITAL PEAK indiquent le niveau du signal d'entrée; régler le niveau d'enregistrement tout en contrôlant la source.

### B. Contrôle de la bande

Placer sur TAPE (  ) pour contrôler le signal recueilli par la tête de lecture après qu'il a été enregistré sur la bande. De cette manière, vous pouvez vérifier s'il a été détérioré par de la poussière sur la tête etc. Le placer sur cette position lors de la lecture d'une bande.

Ⓐ Source monitoring  
Signalquellenüberwachung  
Contrôle de source

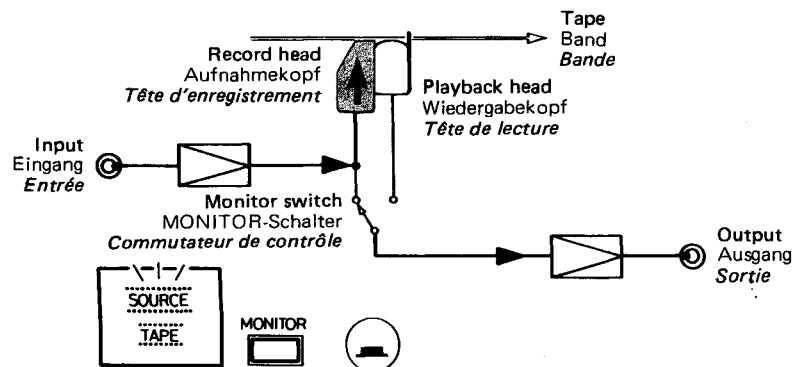

Ⓑ Tape monitoring  
Hinterbandkontrolle  
Contrôle de la bande

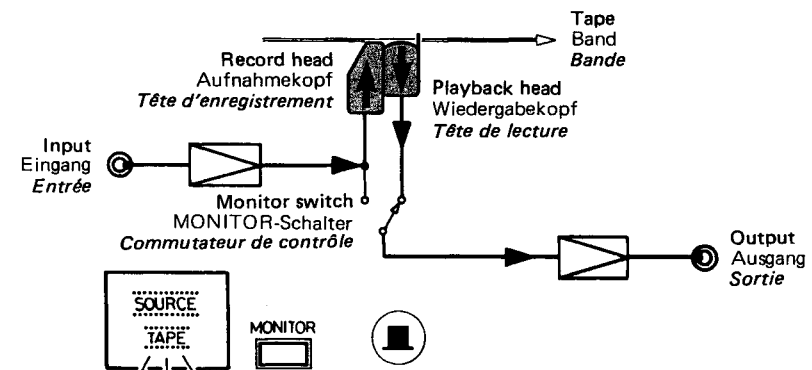

## TIMER RECORDING AND PLAYBACK

- Recording or playing back at any desired time can be performed using an audio timer.
- Repeated recording and playback can be performed with the KD-V6 if the audio timer has a repeat on/off switching function.
- Read the instruction manual of the timer carefully before using it.
- Timer recording cannot be performed if the cassette's safety tabs are removed.

## SCHALTUHR-AUFNAHME UND -WIEDERGABE

- Wiedergabe oder Aufnahme zu jedem gewünschten Zeitpunkt ist mit einer Audio-Schaltuhr möglich.
- Eine wiederholte Aufnahme oder Wiedergabe kann mit dem KD-V6 durchgeführt werden, wenn die Schaltuhr einen Schalter für wiederholtes Ein- und Ausschalten besitzt.
- Lesen Sie die Bedienungsanleitung der Schaltuhr vor Gebrauch.
- Schaltuhraufnahmen sind nicht möglich, wenn die Sicherheitszungen der Cassette herausgebrochen sind.

## ENREGISTREMENT ET LECTURE PAR MINUTERIE

- *Il est possible d'effectuer un enregistrement ou de mettre en route la lecture à n'importe quel moment présélectionné si on utilise une minuterie audio.*
- *Le KD-V6 peut répéter l'enregistrement ou la lecture si la minuterie audio utilisée est munie d'un dispositif de mise en route et mise hors service à répétition.*
- *Lire le manuel d'instructions soigneusement avant l'utilisation de l'appareil.*
- *L'enregistrement par minuterie ne peut avoir lieu si les languettes de sécurité de la cassette sont retirées.*

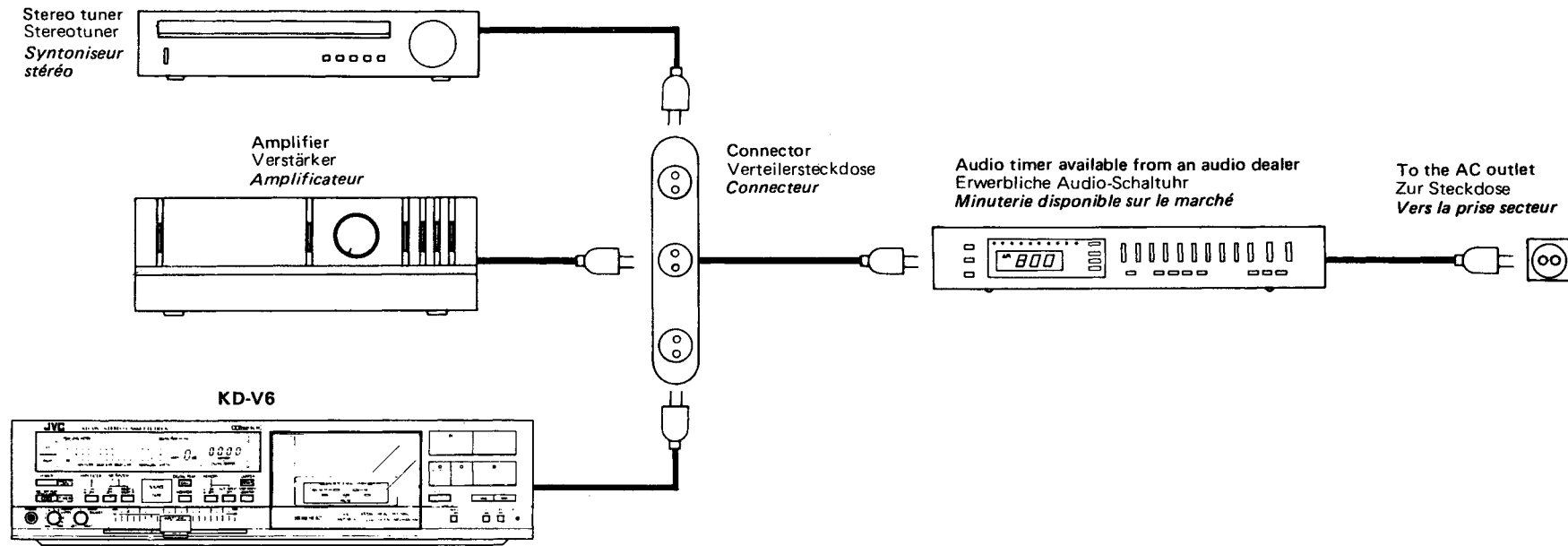

- \* When power is to be switched on by an audio timer, set the power switches of all components to ON.
- \* Schalten Sie die Netzschalter aller Komponenten auf ON, wenn sie durch eine Audio-Schaltuhr eingeschaltet werden sollen.
- \* *Lorsque la mise en circuit provient d'une minuterie audio, régler les interrupteurs d'alimentation de tous les composants sur la position ON.*

Procedure Prozedur Procédure	Timer recording Schaltuhraufnahme Enregistrement par minuterie	Timer playback Schaltuhrwiedergabe Lecture par minuterie
1. Timer operation 1. Schaltuhr 1. <i>Fonctionnement de la minuterie</i>	<ul style="list-style-type: none"> <li>• Make sure that the <b>POWER</b> switches of the units connected to the audio timer are <b>set to ON</b>.</li> <li>• <b>Set the timer</b> so that the power of units are switched on.</li> <li>• Die Geräte, die an der Schaltuhr angeschlossen sind, müssen eingeschaltet sein.</li> <li>• Schalten Sie die Schaltuhr so, daß die angeschlossenen Geräte eingeschaltet sind.</li> <li>• <i>S'assurer que l'interrupteur d'alimentation des appareils raccordés à la minuterie audio est réglé sur la position ON.</i></li> <li>• <i>Régler la minuterie de telle sorte que les appareils soient mis sous tension.</i></li> </ul>	

Procedure Prozedur Procédure	Timer recording Schaltuhraufnahme <i>Enregistrement par minuterie</i>	Timer playback Schaltuhrwiedergabe <i>Lecture par minuterie</i>
2. Amp and tuner operations 2. Verstärker und Tuner 2. <i>Fonctionnement de l'amplificateur et du syntoniseur</i>	<ul style="list-style-type: none"> <li>• Set the TUNER switch of the amplifier to ON.</li> <li>• Tune to the station to be recorded.</li> <li>• Schalten Sie den TUNER-Schalter des Verstärkers auf ON.</li> <li>• Stellen Sie den Sender ein, der aufgenommen werden soll.</li> <li>• <i>Régler le commutateur TUNER de l'amplificateur sur ON.</i></li> <li>• <i>Accorder à la station devant être enregistrée.</i></li> </ul>	<ul style="list-style-type: none"> <li>• Set the TAPE MONITOR switch of the amplifier to ON.</li> <li>• Adjust the volume and tone of the amplifier.</li> <li>• Schalten Sie den TAPE MONITOR-Schalter des Verstärkers auf ON.</li> <li>• Regeln Sie Lautstärke und Klang des Verstärkers.</li> <li>• <i>Régler le commutateur TAPE MONITOR de l'amplificateur sur la position ON.</i></li> <li>• <i>Régler le volume et la tonalité de l'amplificateur.</i></li> </ul>
3. Deck operation 3. Cassettendeck 3. <i>Fonctionnement de la platine</i>	<ul style="list-style-type: none"> <li>• Load a cassette, set the knobs and switches for recording and adjust the recording level. (See page 19.)</li> <li>• Legen Sie eine Cassette ein, schalten Sie auf Aufnahme und stellen Sie den Aufnahmepegel ein. (Siehe Seite 19.)</li> <li>• <i>Charger une cassette, régler les boutons et les commutateurs pour l'enregistrement et régler le niveau d'enregistrement. (Voir page 19.)</i></li> </ul>	<ul style="list-style-type: none"> <li>• Load a recorded cassette and set the knobs and switches for playback. (See page 13.)</li> <li>• Legen Sie eine bespielte Cassette ein und führen Sie alle Einstellungen für Wiedergabe durch. (Siehe Seite 13.)</li> <li>• <i>Charger une cassette enregistrée et régler les boutons et les commutateurs pour la lecture. (Voir page 13.)</i></li> </ul>
4. Timer operation 4. Schaltuhr 4. <i>Fonctionnement de la minuterie</i>	<ul style="list-style-type: none"> <li>• Set the timer to the desired start and stop times.</li> <li>• Confirm that the units connected to the timer are turned off.</li> <li>• Stellen Sie an der Schaltuhr Start- und Stoppzeit ein.</li> <li>• Überzeugen Sie sich, daß die an der Schaltuhr angeschlossenen Geräte ausgeschaltet sind.</li> <li>• <i>Régler la minuterie sur les heures de départ et d'arrêt désirées.</i></li> <li>• <i>Bien s'assurer que les interrupteurs d'alimentation des appareils raccordés à la minuterie sont sur la position d'arrêt.</i></li> </ul>	
5. Deck operation 5. Cassettendeck 5. <i>Fonctionnement de la platine</i>	<ul style="list-style-type: none"> <li>• Set the TIMER switch to REC.</li> <li>• Recording will start at the time set on the timer.</li> <li>• Schalten Sie den TIMER-Schalter auf REC.</li> <li>• Die Aufnahme startet zur voreingestellten Zeit.</li> <li>• <i>Régler le commutateur TIMER sur REC.</i></li> <li>• <i>L'enregistrement démarre à l'heure indiquée par la minuterie.</i></li> </ul> <div data-bbox="712 1105 1064 1210" data-label="Diagram"> </div>	<ul style="list-style-type: none"> <li>• Set the TIMER switch to PLAY.</li> <li>• Playback will start at the time set on the timer.</li> <li>• Schalten Sie den TIMER-Schalter auf PLAY.</li> <li>• Die Wiedergabe startet zur voreingestellten Zeit.</li> <li>• <i>Régler le commutateur TIMER sur PLAY.</i></li> <li>• <i>La lecture démarre à l'heure indiquée sur la minuterie.</i></li> </ul> <div data-bbox="1518 1105 1870 1210" data-label="Diagram"> </div>

## MAINTENANCE

### The importance of cleaning

When the tape is moving, magnetic powder and dust naturally accumulate on the heads, capstan and pinch roller. When they become too dirty,

- tone quality deteriorates
- the output sound level drops
- the previous sound is not erased satisfactorily.
- recordings are not satisfactory

Because of this, clean the heads, etc. every 10 hours of use so that important recordings will not be missed.

### Cleaning the heads, pinch roller and capstan

Press the EJECT button to open the cassette holder and remove the cassette holder lid for cleaning.

- **Removing the cassette holder lid**

Lift the lid up and pull it toward you.

- **Entfernen des Cassettenhalter-Deckels**

Den Deckel nach oben schieben und dann horizontal abnehmen.

- **Retirer la porte du compartiment**

Tirer vers le haut puis vers vous.

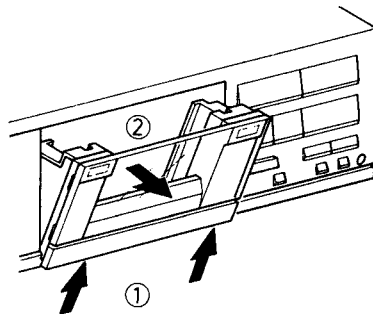

## WARTUNG

### Die Wichtigkeit der Reinigung

Beim Bandlauf setzen sich magnetischer Puder und Staub auf den Köpfen, dem Capstan und der Andruckrolle ab. Wenn diese Teile zu schmutzig werden:

- wird die Klangqualität schlechter
- verringert sich die Lautstärke
- wird bei einer Neuaufnahme die alte Aufnahme nicht vollständig gelöscht
- werden die Aufnahmen nicht zufriedenstellend.

Deshalb sollten die Köpfe usw. alle 10 Betriebsstunden gereinigt werden, damit wichtige Aufnahmen nicht verlorengehen.

### Reinigung der Köpfe, der Andruckrolle und des Capstans

Die Auswurf-Taste zum Öffnen des Cassettenhalters drücken und für die Reinigung den Deckel des Cassettenhalters abnehmen.

- **Cleaning**

Wipe the heads, the capstan, etc. with a cotton swab with its tip dipped in alcohol.

- **Reinigung**

Die Köpfe, den Capstan usw. mit dem mitgelieferten Reinigungsstäbchen, dessen Spitze in Alkohol getaucht wurde, reinigen.

- **Nettoyage**

Essuyer les têtes, le cabestan etc. avec un coton-tige imbibé d'alcool.

## ENTRETIEN

### Importance du nettoyage

Lorsque la bande défile, de la poudre magnétique et de la poussière se déposent naturellement sur les têtes, le cabestan et sur le galet presseur. Si ceux-ci deviennent trop sales,

- la qualité musicale se détériore
- le niveau de sortie baisse
- le son précédemment enregistré n'est pas complètement effacé
- les enregistrements ne sont pas satisfaisants.

Pour ces raisons, nettoyer les têtes etc. toutes les 10 heures d'utilisation de manière à ne pas rater d'importants enregistrements.

### Nettoyage des têtes, cabestan et galet presseur

Enfoncer la touche EJECT pour ouvrir le porte-cassette. Puis nettoyer les têtes, galet presseur et cabestan.

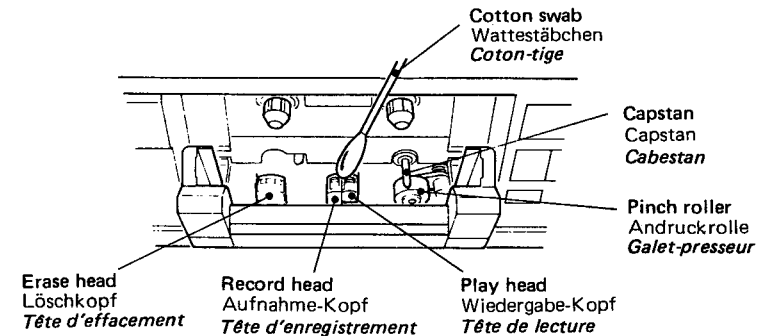

For effective cleaning, use a cleaning kit available from your audio store.

After cleaning, be sure that the cleaning fluid is completely dry before loading a cassette.

#### **Demagnetizing the heads**

Metal parts (heads, etc.) may be magnetized due to contact with the tape when the deck is used for a long period of time. This may also happen if a magnetized object (screwdriver, etc.) is brought near to the heads. When the heads are magnetized, tape hiss will increase and high notes of prerecorded tapes will be missed.

Demagnetize the heads and other metal parts that come into contact with the tape every 20 – 30 hours of use with a head demagnetizer (available from your audio store).

A head demagnetizer should be used from time to time; set the OUTPUT LEVEL to MIN when using it otherwise the amplifier or speakers could be damaged.

For more details, see the demagnetizer's instruction book.

Verwenden Sie für eine effektive Reinigung einen Reinigungssatz, der im Audiofachgeschäft erhältlich ist.

Lassen Sie nach der Reinigung die Reinigungsflüssigkeit trocknen, bevor Sie eine Cassette einlegen.

#### **Entmagnetisierung der Köpfe**

Die metallischen Teile (Köpfe usw.) können nach einer langen Benutzungsdauer durch den Kontakt mit dem Band magnetisiert werden. Dies kann auch passieren, wenn ein magnetischer Gegenstand (Schraubenzieher o.ä.) in die Nähe der Köpfe gebracht wird. Wenn die Köpfe magnetisiert sind, nimmt das Bandrauschen zu, und hohe Noten vorher gespielter Bänder werden nicht wiedergegeben.

Entmagnetisieren Sie die Köpfe und andere metallische Teile, die Kontakt mit dem Band haben, alle 20 bis 30 Betriebsstunden mit einem Tonkopf-Entmagnetisierer (im Audio-Fachgeschäft erhältlich).

(Beim Entmagnetisieren der Köpfe muß die Spannungsversorgung ausgeschaltet sein.)

Gelegentlich sollte ein Entmagnetisierer verwendet werden. OUTPUT LEVEL auf die MIN-Position einstellen, da andernfalls Verstärker oder Lautsprecher Schaden erleiden können.

Weitere Angaben finden sich in der Betriebsanleitung des Entmagnetisierers.

*Pour un nettoyage efficace, utiliser un trousseau de nettoyage en vente chez votre revendeur audio.*

*Après le nettoyage, assurez-vous que le liquide de nettoyage est bien séché avant de charger une cassette.*

#### **Démagnétisation des têtes**

*Les parties métalliques (têtes etc.) risquent d'être magnétisées à cause du contact avec la bande quand l'appareil est utilisé pendant une période assez longue. Cela peut aussi se produire si l'on approche un objet magnétisé (tournevis etc) des têtes. Si les têtes sont magnétisées, les sifflements de la bande augmenteront et les aiguës des bandes préenregistrées seront ratées.*

*Démagnétiser les têtes et autres pièces métalliques en contact avec les bandes toutes les 20 à 30 heures d'utilisation à l'aide d'un démagnétiseur de têtes (en vente chez votre revendeur audio).*

*Un démagnétiseur de têtes doit être utilisé de temps en temps; placer OUTPUT LEVEL sur MIN à ce moment-là sinon l'amplificateur ou les haut-parleurs risquent d'être endommagés.*

*Pour plus de détails, voir le manuel d'instructions du démagnétiseur.*



## TROUBLESHOOTING

What appears to be a trouble is not always a real trouble. Make sure first . . . .

- 1. Power cannot be turned on.**
  - \* Is the power switch of the amplifier set to ON?
- 2. When PLAY button is pressed, it does not remain engaged but is soon released.**
  - \* Is the tape entirely wound?
- 3. Tape moves but no sound is heard.**
  - \* Are all connections properly and securely made?
  - \* Is the MONITOR switch of the stereo deck set to the TAPE position?
  - \* Is the MONITOR switch of the stereo amplifier set to the TAPE position?
  - \* Is the OUTPUT LEVEL control set to MIN?
  - \* Is the volume control of the amplifier set to MIN?
- 4. MUSIC SCAN, INDEX SCAN operation does not function properly. Or, tape stops in the middle of a tune.**
  - \* See caution on page 15.
- 5. Sound quality is poor.**

(High frequencies are not obtained.)

  - \* Are the positions of the NR SYSTEM switches the same for both recording and playback of the same tape?
  - \* Is the head section dirty?
  - \* Is the record/playback head magnetized?
  - \* Is the tape worn out?
- 6. Recording cannot be performed.**
  - \* Are all connections properly and securely made?
  - \* Is the head section dirty?
  - \* Are the safety tabs of cassette tape removed?
- 7. Previous recording is not completely erased.**
  - \* Is the erase head dirty?
- 8. Since tape speed is irregular, wow and flutter occurs.**
  - \* Is the pinch roller or capstan dirty?

## STÖRUNGSSUCHE

Bei vielen Störungen handelt es sich um keinen echten Defekt. Deshalb ist folgendes zuerst zu prüfen . . . .

- 1. Das Gerät schaltet sich nicht ein.**
  - \* Steht der Netzschalter des Verstärkers auf ON?
- 2. Wiedergabetaste (PLAY) gedrückt, verbleibt jedoch nicht in dieser Stellung, sondern löst sich.**
  - \* Ist das Band vollkommen aufgewickelt?
- 3. Band läuft, jedoch kein Ton hörbar.**
  - \* Wurden alle Anschlüsse ordnungsgemäß ausgeführt?
  - \* Steht der MONITOR-Schalter des Stereo-Decks auf TAPE?
  - \* Steht der MONITOR-Schalter des Stereoverstärkers auf TAPE?
  - \* Steht der Ausgangspegelregler (OUTPUT LEVEL) auf "MIN"?
  - \* Steht der Lautstärkeregl. des Verstärkers auf MIN?
- 4. Programmsuchlauf, Inhaltsabtastung funktionieren nicht ordnungsgemäß. Oder das Band stoppt während eines Abschnitts.**
  - \* Siehe Hinweise auf Seite 15.
- 5. Tonqualität ist schlecht.**

(Die hohen Frequenzen kommen nicht heraus).

  - \* Sind die Stellungen der NR SYSTEM-Schalter für Aufnahme und Wiedergabe desselben Bandes die gleichen?
  - \* Ist der Tonkopfteil verschmutzt?
  - \* Ist der Aufnahme/Wiedergabetonkopf magnetisiert?
  - \* Ist das Band verbraucht?
- 6. Aufnahme nicht möglich.**
  - \* Wurden alle Anschlüsse ordnungsgemäß ausgeführt?
  - \* Ist der Tonkopfteil verschmutzt?
  - \* Wurden die Plastikzungen der Cassetten-Sicherheitsfenster herausgebrochen?
- 7. Vorherige Aufnahme wurde nicht vollständig gelöscht.**
  - \* Ist der Löschkopf verschmutzt?
- 8. Das Band jault aufgrund unregelmäßiger Geschwindigkeit.**
  - \* Ist die Andruckrolle oder der Capstan verschmutzt?

## DETECTION DE PANNE

Ce qui apparaît être une panne n'est pas toujours une vraie panne. Assurez-vous en d'abord . . . .

- 1. L'alimentation ne peut pas être mise en circuit.**
  - \* *L'interrupteur d'alimentation de l'amplificateur est-il réglé sur la position ON?*
- 2. Lorsque la touche PLAY est enfoncée, elle ne reste pas engagée et elle se déclenche aussitôt.**
  - \* *La bande est-elle entièrement embobinée?*
- 3. La bande défile, mais aucun son n'est entendu.**
  - \* *Tous les branchements sont-ils correctement faits?*
  - \* *Le commutateur MONITOR de la platine stéréo est-il sur TAPE?*
  - \* *Le commutateur MONITOR de l'amplificateur stéréo est-il placé sur TAPE?*
  - \* *Le réglage du niveau de sortie (OUTPUT LEVEL) n'est-il pas réglé au minimum?*
  - \* *La commande de volume de l'amplificateur est-elle sur MIN?*
- 4. Les dispositifs de recherche musicale ou de recherche indéxée ne fonctionnent pas correctement. Ou la bande s'arrête au milieu d'un morceau.**
  - \* *Voir "ATTENTION" page 15.*
- 5. La qualité sonore est mauvaise.**

*(Les hautes fréquences ne sont pas obtenues.)*

  - \* *Les positions du sélecteur NR SYSTEM sont-elles les mêmes pour l'enregistrement et la lecture?*
  - \* *Les têtes sont-elles sales?*
  - \* *La tête d'enregistrement/lecture est-elle magnétisée?*
  - \* *La bande est-elle complètement usée?*
- 6. Il est impossible d'effectuer un enregistrement.**
  - \* *Les branchements sont-ils faits correctement?*
  - \* *Les têtes sont-elles sales?*
  - \* *Les languettes de sécurité sont-elles enlevées?*
- 7. L'enregistrement précédent ne peut pas être complètement effacé.**
  - \* *La tête d'effacement est-elle sale?*
- 8. Du fait que la vitesse de défilement de la bande est irrégulière, du pleurage et scintillement se produisent.**
  - \* *Le galet-presseur ou le cabestan est-il sale?*

## TECHNICAL DESCRIPTION

### Metal Tape

Metal Tape has conventional polyester base but its coating is a new material, the main component of which is pure iron. The main difference is that more than twice as much information can be stored on Metal Tape when compared with conventional tape, and therefore the maximum output level over the entire frequency range is improved and the frequency response and dynamic range at high frequencies can be improved. When Metal Tape is used on a Cassette Recorder which has special provisions for playing it, a frequency response comparable to that of a 4-track open reel deck being played back at 19 cm/sec. can be achieved.

## TECHNISCHE BESCHREIBUNG

### Metallband

Metallbänder besitzen als Träger den herkömmlichen Polyester, die Beschichtung besteht aber aus einem neuen Material, vor allem aus reinem Eisen. Der wesentliche Unterschied ist, daß auf einem Metallband im Vergleich zu herkömmlichen Bändern mehr als doppelt soviel Information gespeichert werden kann, wodurch der maximale Ausgangspegel über dem gesamten Frequenzbereich verbessert wird und der Frequenzgang und die Dynamik bei hohen Frequenzen verbessert werden kann.

Bei Benutzung eines Metallbandes in einem Cassettenrekorder, der dafür ausgelegt ist, kann ein Frequenzgang erreicht werden, der mit dem Frequenzgang eines 4-Spur-Spulen-Tonbandgerätes bei einer Wiedergabegeschwindigkeit von 19 cm/Sek. vergleichbar ist.

## EXPLICATIONS TECHNIQUES

### Bande "métal"

La bande "métal" se compose d'un support de polyester conventionnel, mais la couche qui recouvre ce support est un produit nouveau composé en grande partie de fer pur. La différence principale entre ce nouveau type de bande et la bande ordinaire est sa capacité d'emmagasinage de signaux. Cette capacité est plus de double de celle d'une bande ordinaire, de sorte que le niveau de sortie maximum sur la totalité de la gamme du fréquence est nettement améliorée, ce qui améliore également la réponse en fréquence et la gamme dynamique au niveau des fréquences élevées. Une bande "métal" utilisée sur un magnétophone équipé pour les reproduire donne une réponse en fréquence comparable à celle obtenue par un magnétophone à bandes 4 pistes jouant à une vitesse de défilement de 19 cm/s.

### Hysteresis curves of Metal and conventional high performance tapes

### Hysterese eines Metallbandes und eines herkömmlichen Bandes

### Courbes d'hystérésis de bandes "métal" et de bandes hautes performances conventionnelles

Magnetic force stored on the tape  
Magnetische Kräfte auf dem Band  
Intensité de champ magnétique emmagasiné sur la bande

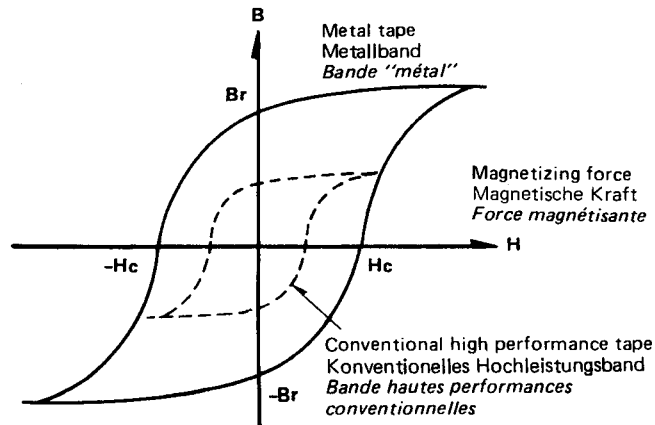

### Br: Residual magnetic flux density

This is the magnetic force stored on the tape and the bigger it is, the bigger the signal which can be stored.

Restflußdichte

Dies ist die auf dem Band gespeicherte magnetische Kraft. Je größer sie ist, desto stärkere Signale können gespeichert werden.

Densité du flux magnétique résiduel

Il s'agit de la force magnétique emmagasinée sur la bande. Plus cette densité est élevée, plus le signal enregistré peut être puissant.

### Hc: Coercivity

This is the magnetizing force required to reduce B to zero. The bigger Hc, the harder it is to demagnetize (erase) the tape, while the characteristics at high frequencies being improved.

Koerzitivkraft

Dies ist die magnetische Kraft, die erforderlich ist, B auf Null zu bringen. Je größer Hc ist, desto schwerer ist es, das Band zu entmagnetisieren (löschen), während die Charakteristika bei Hochfrequenzen verbessert werden.

Il s'agit de la force magnétique requise pour ramener la densité du flux magnétique résiduel B à zéro. Plus elle est importante (Hc), plus il sera difficile de démagnétiser la bande (donc, de l'effacer); la réponse au niveau des fréquences élevées est pourtant améliorée.

**Recording/playback frequency response of Metal and CrO<sub>2</sub> tapes**  
**Aufnahme/Wiedergabe-Frequenzgang von Metall- und CrO<sub>2</sub>-Bändern**  
**Réponse en fréquence d'enregistrement/reproduction des bandes "métal" et "chrome".**

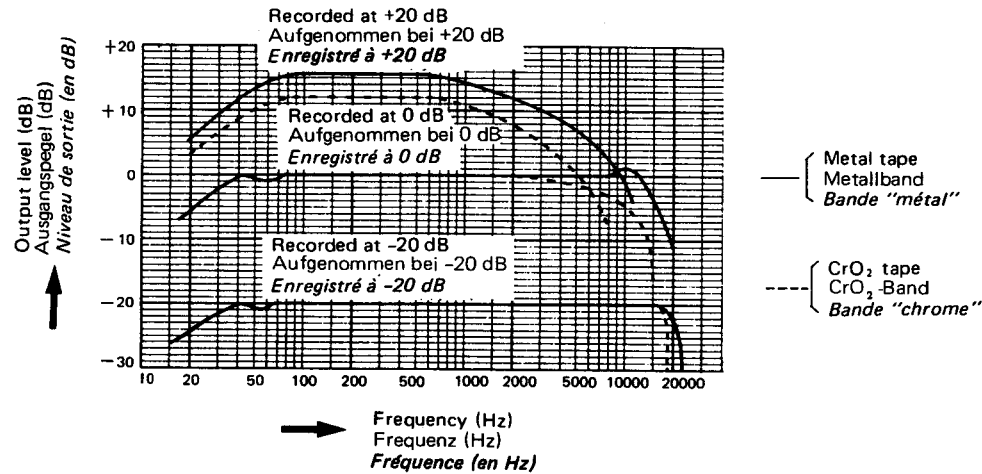

By making a cassette tape deck which has the facilities necessary to make the most of Metal Tape, the following performance items which were not possible before have been achieved.

1. Recording/playback frequency response for high level inputs is improved.
2. The maximum output level is higher for the entire frequency range.
3. The dynamic range at high frequencies is wider.
4. Distortion in recording and playback is reduced.
5. The S/N ratio at high frequencies is improved.

Folgende Verbesserungen, die bis jetzt nicht möglich waren, wurden bei der Entwicklung der Cassetten-Tonbandgeräte, die für die Benutzung von Metallbändern ausgelegt sind, erreicht.

1. Der Aufnahme/Wiedergabe-Frequenzgang bei hohen Eingangspegeln wurde verbessert.
2. Der maximale Ausgangspegel ist über dem gesamten Frequenzbereich größer.
3. Der Dynamikbereich bei hohen Frequenzen ist größer.
4. Verzerrungen bei Aufnahme und Wiedergabe sind reduziert.
5. Der Signal-Rauschspannungsabstand bei hohen Frequenzen ist verbessert.

*Un magnétophone à cassette capable de profiter pleinement des caractéristiques spéciales de la bande "métal" offre les avantages suivants qui n'étaient pas possibles auparavant.*

1. Amélioration de la réponse en fréquence d'enregistrement/reproduction pour les entrées de niveau élevée.
2. Niveau de sortie maximum accru sur toute l'étendue de la gamme des fréquences.
3. Meilleure portée dynamique au niveau des fréquences élevées.
4. Réduction du taux de distorsion à l'enregistrement et à la reproduction.
5. Amélioration du rapport signal/bruit au niveau des fréquences élevées.

## Noise reduction systems

### Dolby C noise reduction

The basic principle of operation of the Dolby C NR system is the same as that of the Dolby B NR system. For improved noise reduction, a two-stage Dolby NR circuit is used and improves noise reduction performance at lower frequencies than when Dolby B NR is used alone so that medium-frequency noise reduction is a maximum of 20 dB. In general, when the NR effect is greater, breathing noise occurs. However, Dolby C NR does not introduce breathing because the frequencies at which the two-stage NR circuit operates are varied using a sliding band system.

## Rauschunterdrückungssysteme

### Dolby C Rauschunterdrückung

Das Grundprinzip des Dolby C NR Systems ist das gleiche wie das des Dolby B NR Systems. Zur verbesserten Rauschunterdrückung wurde ein zweistufiger Dolby NR-Schaltkreis verwendet, und Rauschen bei niedrigen Frequenzen wird weitaus besser unterdrückt, als wenn nur Dolby B NR eingesetzt würde. Die Mittenfrequenz-Rauschunterdrückung beträgt daher max. 20 dB. Allgemein tritt Atmungsrauschen auf, wenn der NR-Effekt größer ist. Jedoch nicht bei dem Dolby C NR, da die Frequenzen, bei denen der Zweistufen-NR-Schaltkreis aktiv ist, aufgrund eines Schiebebandsystems variieren.

## Systèmes de réduction de bruit

### Réduction de bruit Dolby C

*Le principe de base du fonctionnement du système Dolby C NR est le même que le Dolby B NR. Pour une meilleure réduction de bruit, un circuit de réduction de bruit Dolby à deux étages est utilisé qui améliore la réduction de bruit à des fréquences plus basses que lorsque le Dolby B NR est utilisé tout seul de sorte que la réduction de bruit est de 20 dB maximum.*

*En général, lorsque la réduction de bruit est plus grande, un bruit de souffle se produit. Cependant, le Dolby C NR ne produit pas de souffle du fait que les fréquences auxquelles le circuit de réduction de bruit à deux étages fonctionne sont modifiées en utilisant un système à gamme coulissante.*

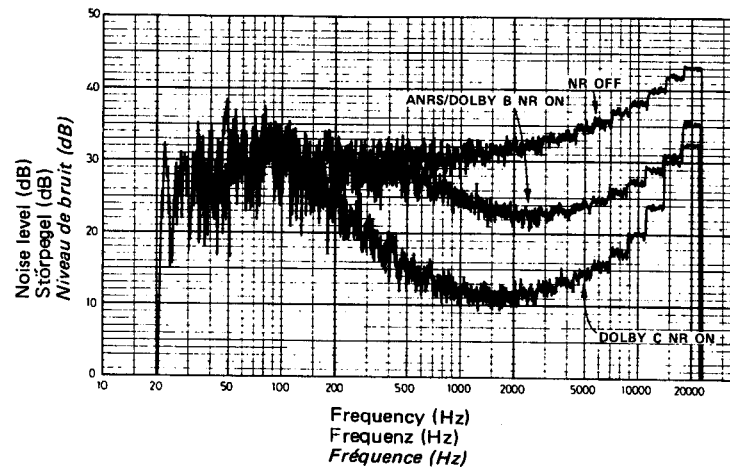

### Improvement of linearity

In addition to the noise reduction effect at low frequencies, the Dolby C system improves linearity at high frequencies. Linearity means the ability to record high-level signals without making them distorted. Generally, recording/playback linearity deteriorates as the frequency of the signal increases; i.e. the higher the signal level is, the more difficult is it to reproduce higher frequencies. And this phenomenon depends greatly on the performance of the tape used.

As a result, the cymbals used in jazz, applause, fricative consonants in vocals, and other sounds dominated by high frequency components cannot be reproduced with full clarity.

### Verbesserung der Linearität

Zusätzlich zum Rauschunterdrückungseffekt bei niedrigen Frequenzen verbessert das Dolby C System die Linearität bei hohen Frequenzen. Linearität bedeutet die Fähigkeit, hochpegelige Signale aufzunehmen, ohne sie zu verzerrern. Im allgemeinen verschlechtert sich die Aufnahme/Wiedergabelinearität, wenn die Frequenz des Signals erhöht wird, d.h. je höher der Signalpegel desto schwieriger ist es, hohe Frequenzen wiederzugeben. Dieses Phänomen hängt sehr von der Leistung des verwendeten Bandes ab.

Resultat: Jazzbecken, Applaus, Frikativlaute und andere dominierende Laute bei Hochfrequenzkomponenten können nicht klar wiedergegeben werden.

### Amélioration de la linéarité

*En plus de l'effet de réduction de bruit dans les basses fréquences, le système Dolby C améliore la linéarité dans les hautes fréquences. La linéarité signifie la possibilité d'enregistrer des signaux de niveau élevé sans les déformer. Généralement, la linéarité d'enregistrement/lecture se détériore plus la fréquence du signal augmente; par exemple, plus le niveau du signal est élevé, plus il est difficile de le reproduire dans des fréquences élevées. Ce phénomène dépend des caractéristiques de la bande utilisée. De ce fait, il est impossible de reproduire le bruit produit par des cymbales, des applaudissements, etc.*

### Principle of Dolby C system

To improve linearity at high frequencies, the Dolby C system processes the input signals as illustrated. The high-level signals are recorded at reduced levels and the low-level signals are recorded at increased levels so that both loud sounds which would exceed the tape's saturation level and soft sounds which would be masked out by noise can be recorded onto the tape within the range between the saturation and noise levels. In playback these processed signals are restored to their original levels with the saturation level being raised and the noise level being lowered. This results in reduced hiss noise and clear reproduction of high-frequency high-level sounds with a far wider dynamic range.

### Prinzip des Dolby C Systems

Verbesserte Linearität bei hohen Frequenzen. Das Dolby C System verarbeitet die Eingangssignale wie unten gezeigt. Große Signale werden bei niedrigeren Pegeln und schwache Signale bei erhöhten Pegeln aufgenommen, so daß die lauten Töne, die den Bandsättigungspegel überschreiten und die leisen Töne, die durch das Rauschen überdeckt würden, in dem Bereich zwischen Sättigungs- und Rauschpegel aufgenommen werden können. Bei Wiedergabe werden die Signale in ihrem Original wiedergegeben, jedoch mit erhöhtem Sättigungspegel und verringertem Rauschpegel. Dies wiederum resultiert in vermindertem Bandrauschen und klarer Wiedergabe der Hochfrequenzöne mit einem wesentlich breiteren Dynamikbereich.

### Principes du système Dolby C

Pour améliorer la linéarité dans les hautes fréquences, le système Dolby C traite les signaux d'entrée de la manière illustrée.

Les signaux de niveau élevé sont enregistrés à des niveaux réduits et les signaux de bas niveau sont enregistrés en augmentant les niveaux de sorte que les sons élevés qui pourraient dépasser le niveau de saturation de la bande et les sons doux qui pourraient être masqué par le bruit sont enregistrés sur la bande dans la gamme contenue entre les niveaux de saturation et de bruit.

Durant la reproduction, ces signaux sont restaurés à leurs niveaux d'origine avec le niveau de saturation élevé et le niveau de bruit réduit. Ceci réduit le niveau de souffle et offre une reproduction plus nette des sons de niveau élevé dans les hautes fréquences avec une gamme de dynamique plus élevée.

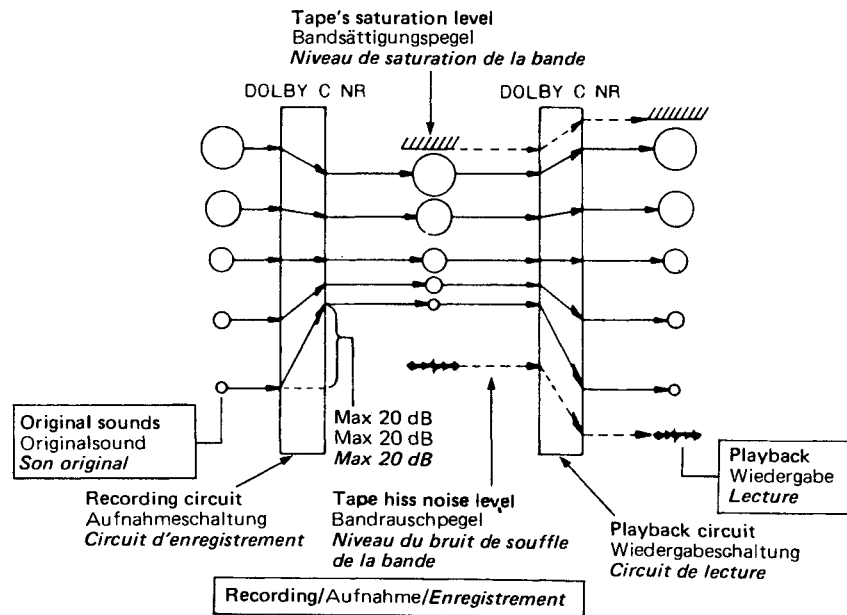

## SPECIFICATIONS (KD-V6B)

Type	: Stereo cassette deck
Track system	: 4-track, 2-channel
Tape speed	: 1-7/8 inch/sec (4.8 cm/sec)
Frequency response	: (-20 dB recording) Metal tape: 20 – 19,000 Hz ( $\pm 3$ dB) CrO <sub>2</sub> tape: 20 – 19,000 Hz ( $\pm 3$ dB) Normal tape: 20 – 18,000 Hz ( $\pm 3$ dB) (0 dB recording) Metal tape: 20 – 14,000 Hz ( $\pm 3$ dB) CrO <sub>2</sub> tape: 20 – 9,000 Hz ( $\pm 3$ dB) Normal tape: 20 – 9,000 Hz ( $\pm 3$ dB)
S/N ratio	: 58 dB (S = 1 kHz, K3 = 3 %, N = A-weighted, Metal tape) The S/N is improved by about 15 dB at 500 Hz and by max. 20 dB at 1 kHz ~ 10 kHz with DOLBY C NR on and improved by 5 dB at 1 kHz and by 10 dB at above 5 kHz with ANRS/DOLBY B NR on.
Improvement of MOL	: 4 dB at 10 kHz with DOLBY C NR on.
Wow and flutter	: 0.05 % (WRMS) 0.16 % (DIN 45 500) (with MAXELL UD tape)
Crosstalk	: 65 dB (1 kHz)
Harmonic distortion	: K3; 0.5 % THD; 1.0 % (Metal tape, 1 kHz 0 VU)
Channel separation	: 40 dB (1 kHz)
Heads	: SA head for record METAPERM head for playback 2-Gap ferrite head for erasing

## TECHNISCHE DATEN (KD-V6E)

Typ	: Stereo-Cassetten-Deck
Spursystem	: 4-Spur, 2-Kanal
Bandgeschwindigkeit	: 4,8 cm/Sek.
Frequenzgang	: (-20-dB-Aufnahme) Metallband: 20 – 19.000 Hz ( $\pm 3$ dB) 15 – 21.000 Hz (DIN 45 500) Chromband: 20 – 19.000 Hz ( $\pm 3$ dB) 15 – 21.000 Hz (DIN 45 500) Normalband: 20 – 18.000 Hz ( $\pm 3$ dB) 15 – 20.000 Hz (DIN 45 500) (0-dB-Aufnahme) Metallband: 20 – 14.000 Hz ( $\pm 3$ dB) Chromband: 20 – 9.000 Hz ( $\pm 3$ dB) Normalband: 20 – 9.000 Hz ( $\pm 3$ dB)
Signal-Rauschabstand	: 58 dB (DIN 45 500, Metallband) Der Geräuschspannungsabstand ist um 15 dB bei 500 Hz und um max. 20 dB bei 1 kHz ~ 10 kHz mit eingeschaltetem DOLBY C NR verbessert und um 5 dB bei 1 kHz und um 10 dB über 5 kHz mit eingeschaltetem ANRS/DOLBY B NR.
Verbesserung des Höchstaussgangspegels	: 4 dB bei 10 kHz mit eingeschaltetem DOLBY C NR.
Gleichlaufschwankungen	: 0,05 % (WRMS) 0,16 % (DIN 45 500) (mit MAXELL UD-Band)
Übersprechdämpfung	: 65 dB (1 kHz)
Klirrgrad	: K3; 0,5 %, THD; 1,0 % (Metallband, 1 kHz 0 VU)
Kanalseparation	: 40 dB (1 kHz)
Köpfe	: SA-Kopf für Aufnahme METAPERM-Kopf für Wiedergabe 2-Spalt-Ferrit-Löschkopf

## CARACTERISTIQUES TECHNIQUES (KD-V6E)

Type	: Platine de magnétophone à cassette stéréophonique
Système de pistes	: 4 pistes, 2 canaux
Vitesse de défilement	: 4,8 cm/sec.
Réponse en fréquence	: (Enregistrement à -20 dB) Bande "métal": 20 à 19.000 Hz ( $\pm 3$ dB) 15 à 21.000 Hz (DIN 45 500) Bande chrome: 20 à 19.000 Hz ( $\pm 3$ dB) 15 à 21.000 Hz (DIN 45 500) Bande normale: 20 à 18.000 Hz ( $\pm 3$ dB) 15 à 20.000 Hz (DIN 45 500) (Enregistrement à 0 dB) Bande "métal": 20 à 14.000 Hz ( $\pm 3$ dB) Bande chrome: 20 à 9.000 Hz ( $\pm 3$ dB) Bande normale: 20 à 9.000 Hz ( $\pm 3$ dB)
Rapport signal/bruit	: 58 dB (DIN 45 500, Bande "métal") Le rapport S/B est amélioré de 15 dB environ à 500 Hz et de 20 dB maximum à 1 kHz ~ 10 kHz avec le DOLBY C NR en circuit, et amélioré de 5 dB à 1 kHz et 10 dB environ à 5 kHz avec le ANRS/DOLBY B NR en circuit.
Amélioration de niveau de sortie max.	: 4 dB à 10 kHz avec le DOLBY C NR en circuit.
Pleurage et scintillement	: 0,05 % (WRMS) 0,16 % (DIN 45 500) (avec une bande MAXELL UD)
Diaphonie	: 65 dB (1 kHz)
Distorsion harmonique	: K3; 0,5 % THD; 1,0 % (bande métal, 1 kHz 0 VU)
Séparation du canal	: 40 dB (1 kHz)
Têtes	: Tête SA pour l'enregistrement Tête METAPERM pour la lecture Tête en ferrite à double fente pour effacement

**Motor** : Electric governed DC Motor for capstan and reel x 1  
 DC Motor (for FF & Rewind) x 1  
 DC Motor (for Mechanical drive) x 1  
**Fast forward time** : Approx. 100 sec. with C-60 cassette  
**Rewind time** : Approx. 100 sec. with C-60 cassette  
**Input terminals** :  
**Line input x 2** : Min. input level; 80 mV  
 Input impedance; 80 k $\Omega$   
**Output terminals** :  
**Line output x 2** : Output level; 0 – 500 mV  
 Output impedance; 5 k $\Omega$   
**Phones jack x 1** : Output level;  
 0 – 0.6 mW/8  $\Omega$   
 Matching impedance;  
 8  $\Omega$  – 1 k $\Omega$   
**Other terminal** : Remote control x 1  
**Power requirement** : AC 240/220/120 V,  
 50/60 Hz  
**Power consumption** : 18 Watts  
**Dimensions** : 17-1/8" (435 mm) W  
 4-3/8" (110 mm) H  
 11-1/8" (282 mm) D  
 (with feet, buttons,  
 switches)  
**Weight** : Approx. 10.0 lbs (4.5 kg)  
**Accessory** : Pin cord ..... 2

**Motoren** : Elektronisch gesteuerter Gleichstrommotor für Capstan und Spulen x 1  
 Gleichstrommotor für Schnellvorlauf und Rückspulen x 1  
 Gleichstrommotor für mechanischen Antrieb x 1  
**Schnellvorlaufzeit** : Ca. 100 Sekunden (C-60 Cassette)  
**Rückspulzeit** : Ca. 100 Sekunden (C-60 Cassette)  
**Eingänge**  
**Line-Eingang x 2** : Minimaler Eingangspegel:  
 80 mV  
 Eingangsimpedanz: 80 kOhm  
**Ausgänge**  
**Line-Ausgang x 2** : Ausgangspegel: 0 – 500 mV  
 Ausgangsimpedanz: 5 kOhm  
**Kopfhörerbuchse x 1** : Ausgangspegel: 0 – 0,6 mW/ 8  $\Omega$   
 Passende Impedanz: 8 Ohm – 1 kOhm  
**Anderer Anschluß** : Fernbedienung x 1  
**Spannungsversorgung** : Netz 240/220/120 V,  
 50/60 Hz  
**Leistungsaufnahme** : 18 W  
**Abmessungen** : 435(B) x 110(H) x 282(T) mm  
 (einschließlich Füße, Knöpfe und Schalter)  
**Gewicht** : Ca. 4,5 kg  
**Zubehör** : Stiftsteckerkabel ..... 2

Technische Änderungen vorbehalten!

**Moteur** : Moteur CC entraîné électroniquement pour le cabestan et la bobine x 1  
 Moteur CC (pour l'avance rapide et le réembobinage) x 1  
 Moteur CC (pour l'entraînement mécanique) x 1  
**Temps d'avance rapide** : Environ 100 secondes, avec une cassette C-60  
**Temps de réembobinage** : Environ 100 secondes, avec une cassette C-60  
**Bornes d'entrée** :  
**Ligne d'entrée x 2** : Niveau d'entrée minimum: 80 mV  
 Impédance d'entrée: 80 k $\Omega$   
**Bornes de sortie** :  
**Ligne de sortie x 2** : Niveau de sortie: 0 – 500 mV  
 Impédance de sortie: 5 k $\Omega$   
**Prise de casque d'écoute x 1** : Niveau de sortie: 0 – 0,6 mW/8  $\Omega$   
 Impédance caractéristique: 8  $\Omega$  – 1 k $\Omega$   
**Autre prise** : Télécommande x 1  
**Alimentation** : 240/220/120 V CA, 50/60 Hz  
**Consommation** : 18 Watts  
**Dimensions** : 435(L) x 110(H) x 282(P) mm  
 (y compris pieds, touches et commutateurs)  
**Poids** : Environ 4,5 kg  
**Accessoire** : Câble à broches ..... 2  
*Présentation et caractéristiques modifiables sans préavis.*

Design and specifications subject to change without notice.